

# HITACHI

Inspire the Next

**DECKE KASSETTE ART KLIMAAANLAGE**

## INNENGERÄT / AUSSENGERÄT

DEUTSCH

### MODELL

**RAI-25NH5A  
RAI-35NH5A  
RAI-50NH5A**

### INNENGERÄT

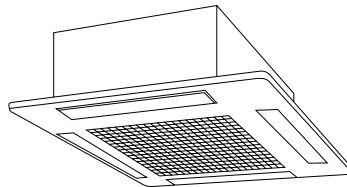

RAI-25NH5A  
RAI-35NH5A  
RAI-50NH5A



# BEZEICHNUNGEN UND FUNKTIONEN VON JEDEM TEIL

## INNENGERÄT

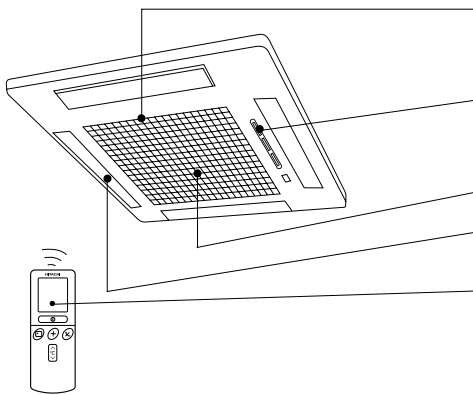

### LUFTFILTER

Verhindert, Staub in das Innengerät zu gelangen. (Verweisen Instruktionshandbuch)

### INNENGERÄT-ANZEIGEN

Kontrolllampen zeigen den Betriebszustand. (Siehe Seite 7)

### ANSAUGGRILL (LUFTEINGANG)

**HORIZONTALER REFLEKTOR (LUFTAUSGANG)**  
(Verweisen Instruktionshandbuch)

### FERNBEDIENUNG

Sendet Steuersignale zum Innengerät, die die ganze Klimaanlage steuert. (Verweisen Instruktionshandbuch)

## NOTIZ

- Bei normalem Gebrauch wird empfohlen, den Filter alle 3 Monate zu wechseln. Typennummer des Filters ist <SPX-CFH5>. Wenn Sie den Filter austauschen wollen, bitte diese Nummer beim Bestellen angeben.

## MODELL-BEZEICHNUNG UND ABMESSUNGEN

MODELL	WEITE (mm)	HÖHE (mm)	TIEFE (mm)
RAI-25NH5A, 35NH5A, 50NH5A	580	285	580

## GEBÄUDEKLIMAAANLAGE

Mit diesem Hochleistungsgerät können je nach Bedarf mehrere Innenraum-Klimaanlagen betrieben werden.

### Betriebsanordnung:

Wenn Betrieb Modus vorgewählt wird

- Die Innenraumgeräte können nicht in folgender Kombination betrieben werden:

Einzelnes Klimagerät	Zusätzliches Klimagerät
Heizung	Kühlung
	Entfeuchtung
	Luftumwälzung (Gebälse)

- Das zuerst eingeschaltete Innenraumgerät beginnt als erstes zu arbeiten, während die später eingeschalteten Geräte nicht arbeiten, solange die Signalleuchte eingeschaltet ist.
- Um ein später betriebenes Innenraumgerät erneut zu starten, muß das zuerst betriebene Innenraumgerät angehalten, die Betriebsart neu gewählt und das Gerät dann wieder eingeschaltet werden.

Während des automatischen Betriebes

- Wenn Heiztätigkeit automatisch für die erste Innenmaßeinheit vorgewählt wird, die folgende Innenmaßeinheit beginnen dann zu heizen. Auch beim Abkühlen oder dehumidifying automatisch für die erste. Innenmaßeinheit vorgewählt wird, die folgende Innenmaßeinheit beginnt auch abzukühlen oder dehumidify.

### Einstellung der Anzahl Innenraumgeräte:

Verringern Sie die Anzahl der in Betrieb befindlichen Innenraumgeräte an besonders warmen oder kalten Tagen oder wenn Sie die gewünschte Temperatur in einem bestimmten Raum schnell erzielen möchten.

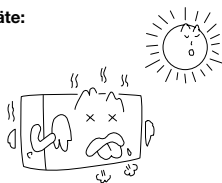

### Abgeschaltete Innenraumgeräte:

Ein im Kühl-, Heiz- oder Entfeuchtungsbetrieb arbeitendes Innenraumgerät kann Geräusche oder Wärme entwickeln, wenn das betreffende Gerät Kühlmittel an das Außenraumgerät abgibt.

## KÜHLEINHEIT-ANZEIGEN

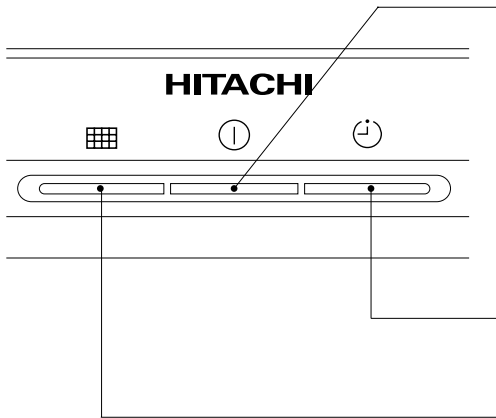

### BETRIEBSLAMPE

Diese Lampe leuchtet während des Betriebs. Die BETRIEBSLAMPE blinkt während der Heizphase in den folgenden Fällen.

#### (1) Während des Vorheizens

Nach dem Einschalten etwa 2-3 Minuten lang.

#### (2) Während des Auftauens

Ungefähr einmal in der Stunde wird aufgetaut, wenn sich Frost am Wärmetauscher der Ausseneinheit bildet, für eine Dauer von jeweils 5-10 Minuten.

### ZEITSCHALTER-KONTROLLLAMPE

Leuchtet wenn die Zeitschaltuhr läuft.

### FILTER-KONTROLLLAMPE

Nach etwa 200 Betriebsstunden des Gerätes leuchtet die Filter-Kontrolllampe auf, um damit anzuzeigen, daß das Filter gereinigt werden muß. Die Lampe erlischt, wenn die  SELBSTSCHWINGEN-TASTE betätigt wird, während Modus ist Vorrichtung ist eingeschaltet bereitstehen Sie.

## BETRIEBSANZEIGE

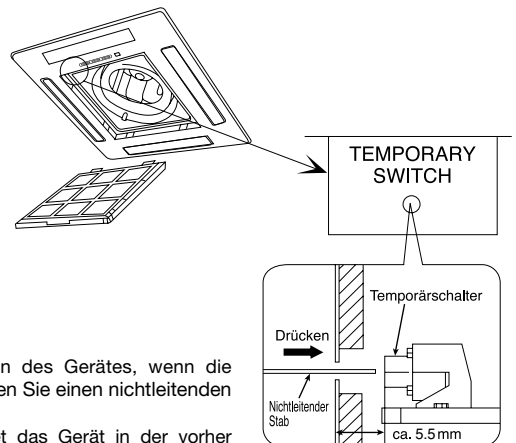
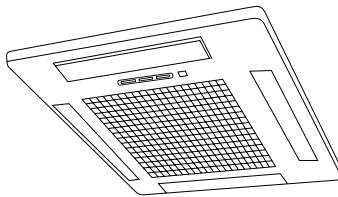

### TEMPORÄRSCHALTER

Dieser Schalter dient zum Ein- und Ausschalten des Gerätes, wenn die Fernbedienung nicht betätigt werden kann. [Verwenden Sie einen nichtleitenden Stab (Beispiel Zahnstocher)]

- Bei Betätigung des Temporärschalters arbeitet das Gerät in der vorher eingestellten Betriebsart.
- Bei Betätigung des Temporärschalters zum Wiedereinhalten des Gerätes nach einem Stromausfall arbeitet die Anlage in der automatischen Betriebsart.



**HITACHI**  
Inspire the Next

***RAUMKLIMAGERÄT NACH DEM SPLIT-SYSTEM***

# **Bedienungsanleitung**

DEUTSCH

**Bedienungsanleitung**



Bitte lesen Sie diese Bedienungsanleitung aufmerksam durch, um durch richtige Bedienung jahrelangen und störungsfreien Betrieb zu gewährleisten.

Suite 1~24







# SICHERHEITSMASSNAHMEN

- Bitte lesen Sie die Sicherheitsmaßnahmen vor der Inbetriebnahme des Gerätes sorgfältig durch.
- Beachten Sie in besonderem Maße die Schriftzüge " **▲ WARNUNG**" und " **▲ VORSICHT**". Der "WARNUNG"-Teil enthält Sachen, die wenn nicht strikt beachtet werden, dann könnte Tod oder ernste Verletzungen die Folge sein. Der "VORSICHT"-Teil enthält Sachrn, die wenn nicht richtig beachtet werden, dann könnte es ernste Konsequenzen haben. Bitte beachten Sie strikt alle Anweisungen um Sicherheit zu gewährleisten.
- Die Symbole haben folgende Bedeutung:



 Das Erdungskabel muss angeschlossen sein.	 Dieses Symbol heißt "verboten".
 Dieses Symbol zeigt die Anweisungen an, die befolgt werden müssen.	

- Bitte bewahren Sie dieses Heft auf.





## VORSICHTSMASSNAHMEN WÄHREND DES EINBAUS

 <b>WARNUNG</b>	<ul style="list-style-type: none"> <li>● Bauen Sie das Gerät nicht selbst ein, sonst könnten Probleme wie Wasserlecken, Kurzschluss oder Feuer auftreten. </li> <li>● Wenden Sie sich bitte an den Händler oder an einen qualifizierten Techniker für den Einbau des Gerätes. Sollten Sie persönlich den Einbau ausführen, dann könnte Wasserleck, Kurzschluß oder Feuer die Folge sein.</li> </ul>
	<ul style="list-style-type: none"> <li>● Verwenden Sie bitte einen Schutzleiter. Der Schutzleiter darf nicht in der Nähe von Gas-, Wasserröhren oder dem Schutzleiter eines Telefons platziert werden. Falsche Installation des Schutzleiters könnte elektrischen Schlag verursachen. </li> <li>● Sicher sein, den angegebenen Rohrleitungssatz für R410A zu verwenden. (Sonst kann das gebrochene Kupferpeifen oder Schulden resultieren.)</li> </ul>
 <b>VORSICHT</b>	<ul style="list-style-type: none"> <li>● Ein Unterbrecher sollte jenach Montagestandort eingesetzt werden. Ohne den Unterbrecher besteht die Gefahr des elektrischen Schlages. </li> <li>● Nicht in der Nähe von brennbarem Gas montieren. Das Außengerät könnte Feuer fangen, wenn brennbares Gas in seiner Umgebung entweicht.</li> <li>● Achten Sie beim Einbau darauf, daß eine einwandfreie Wasserableitung möglich ist.</li> </ul>

## VORSICHTSMASSNAHMEN WÄHREND VERLEGUNG ODER WARTUNG

 <b>WARNUNG</b>	<ul style="list-style-type: none"> <li>● Im Falle, dass eine ungewöhnliche Situation eintreten sollte (zum Beispiel Brandgeruch), darf das Gerät nicht mehr betrieben werden und muss mit dem Ausschalter abgeschaltet werden. Bitte wenden Sie sich an Ihren Händler. Erdfehler, Kurzschluss oder Feuer können auftreten, wenn Sie das Gerät unter abnormalen Bedingungen weiter betreiben. </li> </ul>
	<ul style="list-style-type: none"> <li>● Bitte wenden Sie sich für die Wartung an den Händler. Inkorrekte Wartung, die Sie persönlich ausführen, könnte elektrischen Schlag verursachen.</li> <li>● Bitte wenden Sie sich an den Händler, sollten Sie das Gerät abbauen und wieder einbauen wollen. Elektrischer Scglag oder Feuer könnten die Folgen sein, wenn Sie es fehlerhaft ausführen sollten.</li> </ul>
	<ul style="list-style-type: none"> <li>● Wenn die Versorgungsmaterial-Schnur beschädigt wird, es muß sein ersetzt durch die spezielle Schnur erreichbar an autorisierte service/parts Mitten.</li> </ul>

## VORSICHTSMASSNAHMEN WÄHREND DES BETRIEBS

 <b>W A R N U N G</b>	<ul style="list-style-type: none"> <li>● Aus gesundheitlichen Gründen sollten Sie es vermeiden für längere Zeit dem direkten Luftstrom ausgesetzt zu sein. </li> </ul>
	<ul style="list-style-type: none"> <li>● Setzen Sie nicht einen Finger ein, eine Stange oder andere Gegenstände in den Luftanschluß oder -eingang. Wie der Ventilator ist an einer großen Geschwindigkeit sich drehen, es verursacht Verletzung. Bevor dem Säubern seien Sie sicher, zu stoppen Betrieb und stellen den Unterbrecher ab. </li> </ul>
	<ul style="list-style-type: none"> <li>● Verwenden Sie nicht irgend einen Draht als Sicherung. Das könnte lebensgefährlich werden. </li> <li>● Während Gewitter muss das Gerät ausgeschaltet werden und der Stecker aus der Steckdose gezogen werden. </li> </ul>

## VORSICHTSMASSNAHMEN WÄHREND DES BETRIEBS

- Das Gerät soll nur für die vom Hersteller vorgeschriebenen Zwecke verwendet werden und nicht für andere Zwecke.



- Das Gerät niemals mit nassen Händen betätigen. Tödliche Unfälle können dadurch zustandekommen.

- Wenn Verbrennungsgeräte wie Gasherd in betrieb sind, dann lüften Sie regelmäßig, um Sauerstoffmangel zu vermeiden.

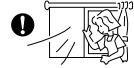

- Richten Sie die ausströmende Luft nicht auf Heizhaushaltsgeräte wie elektrische Kanne oder Oven. Denn das beeinträchtigt die Leistung dieser Geräte.

- Sorgen Sie bitte dafür, daß das Gestell des Außengerätes stabil, standhaft, schadenfrei und in gutem Zustand ist. Denn sonst könnte das Gerät einstürzen und Gefahren verursachen.



- Niemals Wasser auf das Gerät spritzen oder direkt gießen, was Kurzschluß zur Folge haben könnte.

- Benutzen Sie keine Aerosol- oder Haarsprays nahe der Innenmaßeinheit. Diese Chemikalie kann auf Wärmeaustauscherflosse haften und den Verdampfungwasserfluß blockieren, um Wanne abzulassen. Das Wasser fällt auf tagential Ventilator und verursacht Wasser zum Spritzen heraus von der Innenmaßeinheit.

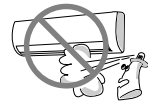

**⚠**  
**V**  
**O**  
**R**  
**S**  
**I**  
**C**  
**H**  
**T**



- Bitte schalten Sie das Gerät aus und schalten Sie den Ausschalter ab, während das Gerät gereinigt wird, der Hochgeschwindigkeitsventilator innerhalb des Geräts könnte eine Gefahr darstellen.

- Bitte stellen Sie den Ausschalter ab, wenn das Gerät längere Zeit nicht benutzt wird.



- Nicht auf das Außengerät steigen oder Gegenstände darauf stellen.

- Keine Wasserbehälter (wie Vasen) auf das Innengerät stellen, damit kein Wasser reintroptf. Reintroptfendes Wasser beschädigt die Isolation im Gerät und führt zum Kurzschluß.

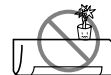

- Setzen Sie Pflanzen nicht dem direkten Luftstrom aus, da es sie schadet.

- Wenn das Gerät für längere Zeit mit offener Tür und/oder Fenster läuft (Die Luftfeuchtigkeit über 80%) und mit Luftreflektor nach unten gerichtet oder automatisch schwenkend, dann verdunstet Wasser am Reflektor und tropft runter. Dies würde Ihre Möbel naß machen. Daher lassen Sie Ihr Gerät nicht unter solchen Umständen für längere Zeit laufen.

- Als de kamerwarme boven de koeling of verwarmings capaciteit van de unit is, b.v. er zijn veel mensen in de kamer of apparaten die warmte afstralen in gebruik zijn, het vooringestelde kamertempertuur zal niet haalbaar zijn.

- Dieses Gerät ist für den Gebrauch von kleinen Kindern nicht beabsichtigt oder schwache Personen, wenn sie entsprechend beaufsichtigt worden sind durch eine verantwortliche Person, um sich zu überzeugen, können sie das Gerät verwenden sicher.

- Kleine Kinder sollten beaufsichtigt werden, um sicherzustellen, dass sie nicht tun Spiel mit dem Gerät.

**DEUTSCH**

# BEDIENUNGSELEMENTE UND IHRE FUNKTIONEN

## FERNBEDIENUNG

- Mit Hilfe der Fernbedienung kann der Betrieb des K hleinheit gesteuert werden. Der Steuerungsbereich betr gt etwa 7 Meter. Falls die Innenbeleuchtung elektronisch gesteuert wird, kann der Steuerungsbereich k rzer sein. Diese Fernbedienung kann mit Hilfe der mitgelieferten Befestigung an einer Wand angebracht werden. Vor dem Anbringen ist darauf zu achten, da  die K hleinheit mit der Fernbedienung gesteuert werden kann.
- Handeln Sie das Fernbedienungsger t sorgf ltig. Lassen es fallen bzw. nass werden kann die Signal bertragung gef hrden.
- Beim Wechseln der Batterien in dem Fernbedienungsapparat wird die Einheit erst nach 10 Sekunden die Befehle beantworten und starten zum laufen.

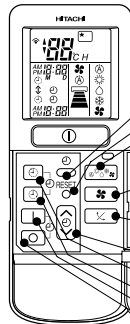
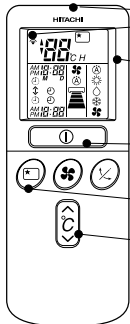

- Signalsendefenster/ bertragungsanzeige**  
Dieses Fenster auf das Innenger t, wenn dieses gesteuert werden soll. Die  bertragungsanzeige blinkt, wenn ein Signal gesandt wurde.
- Display**  
Zeigt die gew hlte Raumtemperatur, die derzeitige Uhrzeit, den Zeitschalterstatus, die Funktion und die Intensit t der gew hlten Luftumw lung an.
- START/STOP-Taste**  
Diese Taste dr cken, um den Betrieb zu beginnen. Die Taste nochmals dr cken, um den Betrieb zu stoppen.
- Einschlaf-taste (SLEEP)**  
Diese Taste verwenden, um den Einschlaf-Zeitschalter einzustellen.
- Temperaturregeltasten**  
Verwenden Sie diese Tasten, um die eingestellte Temperatur zu erh hen oder zu vermindern. (Die entsprechende Taste gedr ckt halten, um die Einstellung schneller zu  ndern.)
- Zeittasten**  
Diese Taste verwenden, um Zeit und Datum einzustellen und zu pr fen.
- R ckstell-tasten (RESET)**
- Betriebsart-Wahltaste**  
Verwenden Sie diese Taste, um die Betriebsart zu w hlen. Mit jeder Bet tigung dieser Taste wird die Betriebsart zyklisch von (A) (Automatik) auf (H) (Heizbetrieb), (D) (Entfeuchten), (K) (K hlbetrieb) und (V) (Ventilator) umgeschaltet.
- Ventilator-drehzahl-taste**  
Damit wird die Ventilator-drehzahl eingestellt. Jedes Mal, wenn Sie diesen Knopf dr cken, wird sich die Intensit t des Umlaufs (A) (AUTO) zu (H) (HALLO) zu (M) (MED) zu (N) (NIEDRIG) zu (S) (STILL) (Diese Taste erlaubt die Auswahl der optimale bzw. gew nschte Ventilator-geschwindigkeit f r jede Betriebsart.)
- Taste f r automatisches Schwenken**  
Steuert den Winkel des horizontalen Luftreflektors.
- Zeitschalter-Regler**  
Diese Tasten verwenden, um den Zeitschalter einzustellen.
- Ausschaltzeit-taste** W hlt die Ausschaltzeit.
- Einschaltzeit-taste** W hlt die Einschaltzeit.
- Reserviertaste** Reservierung der Zeiteinstellung.
- L schtaste** L schen der reservierten Zeit.

(A)	AUTOMATIK
(H)	HEIZBETRIEB
(D)	ENTFEUCHTEN
(K)	K HLBETRIEB
(V)	VENTILATOR
(Niedrig, Mittel, Hoch, STILL)	LUFT-INTENSIT T
(*)	SCHLAF
(O)	STOP (L SCHUNG)
(I)	START (SUBSKRIPTION)
(1)	START/STOP
(Z)	ZEIT
(Z)	ZEITSCHALTER-EINSTELLUNG
(Z)	ZEITSCHALTER-W HLER
(Z)	EINSCHALTZEIT
(Z)	AUSSCHALTZEIT
(Z)	AUTOSCHWENK

## Vorsichtsma nahmen bei der Verwendung

- Die Fernbedienung nicht an den folgenden Orten ablegen.
  - In direktem Sonnenlicht
  - In der N he einer Heizung
- Die Fernbedienung sorgf ltig behandeln. Nicht fallen lassen und vor Wasser sch tzen.
- Wenn das Au enger t einmal stoppt, dann schaltet es f r etwa 3 Minuten nicht ein (ausgenommen, wenn Sie den Netzschalter aus- und einschalten oder das Netzkabel abziehen und wieder anstecken). Dies dient f r den Schutz des Ger tes und stellt keine St rung dar.
- Falls Sie die Betriebsart-Wahltaste w hrend des Betriebs dr cken, dann kann das Ger t zum Schutze f r etwa 3 Minuten stoppen.



# VERSCHIEDENE FUNKTIONEN

## Auto Restart Steuerung

- Beim Stromabfall, wird der Betrieb in der vorhergehenden Betriebsart und Luftflussrichtung automatisch neugestartet, sobald die Stromversorgung wieder hergestellt worden ist. (Dies erfolgt, weil der Betrieb nicht durch die Fernbedienung unterbrochen worden ist)
- Um den Betrieb beim Stromversorgungswiederherstellung nicht weiterzuführen, schalten Sie die Stromquelle ab. Beim Betätigen des Selbstausschalters wird der Betrieb mit der vorhergehenden Betriebsart und Luftflussrichtung automatisch neugestartet. Hinweis: 1. Wenn Sie nicht Selbstwiederanlauf Steuerung benötigen, beraten Sie bitte Ihr Verkäufe Mittel oder OFF durch Fernbedienung.  
2. Die Auto Restart Steuerung kann nicht verwendet werden, wenn das Modus Timer oder Sleep eingestellt ist.

## AUTOMATIKBETRIEB

Die Einheit bestimmt automatisch die Betriebsart HEIZBETRIEB, KÜHLBETRIEB oder ENTFEUCHTEN, abhängig von der derzeitigen Raumtemperatur. Die gewählte Betriebsart wird dann gewechselt, wenn die Zimmertemperatur sich verändert. Jedoch die Betriebsart will nicht Änderung, als Innenmaßeinheit an multi Art im Freienmaßeinheit anschloß.

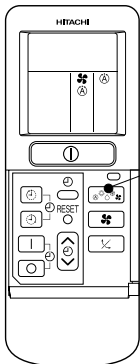

Die Betriebsart-Wahl taste drücken, so daß das Display die Betriebsart **A** (AUTOMATIK) anzeigt.

1

- Wenn AUTOMATIK gewählt wurde, bestimmt die Einheit automatisch die Betriebsart HEIZBETRIEB, KÜHLBETRIEB oder ENTFEUCHTEN, abhängig von der derzeitigen Raumtemperatur. Jedoch die Betriebsart will nicht Änderung, als Innenmaßeinheit an multi Art im Freienmaßeinheit anschloß.
- Wenn die vom Gerät automatisch eingestellte Betriebsart nicht die gewünschte ist, kann durch entsprechenden Tastendruck (WÄRMEN, ENTFEUCHTEN, KÜHLEN oder KÜHLGEBLÄSE) eine andere Betriebsart eingestellt werden.

START  
STOP

Die **START/STOP**-Taste drücken. Der Betrieb startet mit einem Piepton. Diese Taste nochmals drücken, um den Betrieb zu stoppen.

- Da die Einstellungen in dem Speicher der Fernbedienung gespeichert werden, müssen Sie das nächste Mal nur die **START/STOP**-Taste drücken.

Sie können die Temperatureinstellung wie erforderlich um maximal 3°C erhöhen oder vermindern.



Bei jedem Betätigen der Temperaturtaste ändert sich die Temperatureinstellung jeweils um 1°C.

- Die voreingestellte Temperatur und die tatsächliche Raumtemperatur können in Abhängigkeit von den Bedingungen etwas variieren.
- Das Display zeigt in der Betriebsart AUTOMATIK nicht die voreingestellte Temperatur an. Falls Sie die Einstellung ändern, erzeugt die Zimmereinheit einen Piepton.

Die **Ventilator** (Ventilator drehzahl) Taste drücken. "Automatik", "Niedrig" und "STILL" sthen zur Verfügung.

# HEIZBETRIEB

- Die Einheit für Heizbetrieb verwenden, wenn die Außentemperatur unter 21°C liegt. Bei warmem Wetter (über 21°C) arbeitet die Heizfunktion vielleicht nicht, um die Einheit zu schützen.
- Auf Befehle bis behaltene Zuverlässigkeit der Vorrichtung, erfreue Gebrauch das Vorrichtung obig -15°C der outdoor Temperatur.

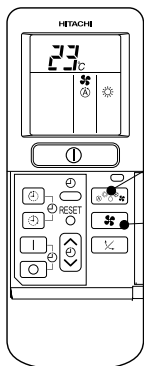

**1** Die Betriebsart-Wahl-taste drücken, so daß das Display (HEIZBETRIEB) anzeigt.

Die gewünschte Intensität der Luftzirkulation mit der Ventilator-drehzahl-taste einstellen (das Display zeigt die Einstellung an).

- (AUTOMATIK) : Die Anhänger-Geschwindigkeit ändert sich automatisch gemäß der Temperatur der Luft, die verlöscht.
- (Hoch) : Besonders wirtschaftlich, da der Raum schnell erwärmt wird. Am Beginn können Sie jedoch eine Kühlung fühlen.
- (Mittel) : Ruhiger Betrieb
- (Niedrig) : Noch ruhigerer Betrieb
- (STILL) : am langsamste Anhänger-Geschwindigkeit

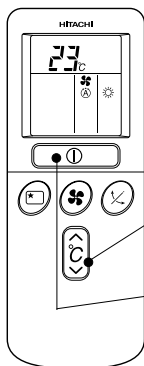

Die gewünschte Raumtemperatur mit den Temperaturregeltasten einstellen (das Display zeigt die Einstellung an).

Die eingestellte Temperatur und die tatsächliche Raumtemperatur können etwas abweichen, abhängig von den Verwendungsbedingungen.

**START STOP** Die START/STOP-Taste drücken. Der Heizbetrieb beginnt mit einem Piepton. Diese Taste nochmals drücken, um den Betrieb zu stoppen.

- Da die Einstellungen in dem Speicher der Fernbedienung gespeichert werden, müssen Sie das nächste Mal nur die START/STOP-TASTE drücken.

## ■ Das Entfrostern

Das Entfrostern wird über sobald eine Stunde durchgeführt, wenn sich Frost auf dem Hitze-austausch der Außeneinheit seit 5-10 Minuten jedes Mal formt.

Während des Entfrostens der Operation, das Operationslampe-Blinzeln im Zyklus von 3 Sekunden auf und 0.5 Sekunde davon.

Die maximale Zeit für das Entfrostern ist 20 Minuten.

Jedoch, wenn es mit dem Vieltyp Außeneinheit verbunden wird, ist die maximale Zeit für das Entfrostern 15 Minuten. (Wenn die verwendete Rohrleitungslänge üblich länger ist, tut Frost wahrscheinlich formt).

# ENTFEUCHTUNGSBETRIEB

Das Gerät für das Entfeuchten verwenden, wenn die Raumtemperatur über 16°C beträgt. Beträgt die Raumtemperatur unter 15°C, arbeitet die Entfeuchtungsfunktion nicht.

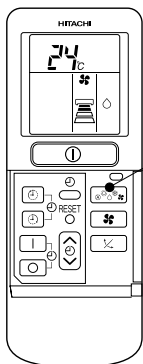

1

Die Betriebsarten-Wahltaste drücken, so daß das Display  (Entfeuchtungstaste) anzeigt. Die ANHÄNGER-GESCHWINDIGKEIT wird an NIEDRIG oder STILL gesetzt.

2

Die gewünschte Raumtemperatur mit den Temperaturregelasten einstellen (das Display zeigt die Einstellung an).

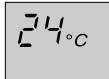

Eine Raumtemperatur im Bereich von 20-26°C wird für die Entfeuchtung empfohlen.

START  
STOP

Drücken Sie die  (START/STOP) Taste. Die Aufnahme des Entfeuchtungsbetriebs wird akustisch angezeigt. Taste nochmals drücken, um den Betrieb zu stoppen.

- Da die Einstellungen in dem Speicher der Fernbedienung gespeichert werden, müssen Sie das nächste Mal nur die  START/STOP-Taste drücken.

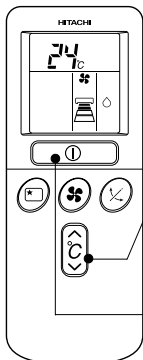

## ■ Entfeuchtungsfunktion

- Die folgende Operation erfolgt in Abhängigkeit von der eingestellten Raumtemperatur.  
Wenn die Raumtemperatur höher als die Temperatureinstellung ist: Das Gerät entfeuchtet den Raum und reduziert die Raumtemperatur auf den voreingestellten Wert.  
Wenn die Raumtemperatur niedriger als die Temperatureinstellung ist: Das Entfeuchten erfolgt bei einer Raumtemperatur, die etwas niedriger als die derzeitige Raumtemperatur ist, unabhängig von der Temperatureinstellung.  
Die Funktion stoppt (die Zimmereinheit stoppt den Luftstrom), sobald die Raumtemperatur niedriger als der Einstellwert ist.
- Die voreingestellte Raumtemperatur darf nicht abhängig von der Zahl der Menschengenwart im Zimmer oder anderen Raumbedingungen erreicht werden.

# KÜHLBETRIEB

Das Gerät für Kühlbetrieb verwenden, wenn die Außentemperatur 21 bis 43°C beträgt. Bei sehr hoher Luftfeuchtigkeit (über 80%) in dem zu kühlenden Raum, kann sich Frost an dem Luftauslaßgrill der Innengerätes bilden.

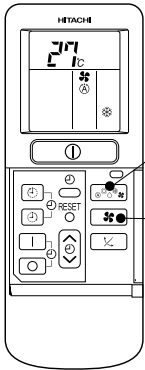

**1** Die Betriebsart-Wahltaste drücken, bis \* (KÜHLBETRIEB) auf dem Display angezeigt wird.

Die gewünschte Intensität der Luftzirkulation mit der \* (Ventilatorrehzahlstaste) einstellen (das Display zeigt die Einstellung an).

- 2**
- (AUTOMATIK) : Die Intensität der Luftzirkulation ist zuerst auf HOCH eingestellt und variiert automatisch auf MITTEL, wenn die voreingestellte Temperatur erreicht ist.
- (Hoch) : Wirtschaftlich, da der Raum schnell gekühlt wird.
- (Mittel) : Ruhiger Betrieb
- (Niedrig) : Noch ruhigerer Betrieb
- (STILL) : am langsamste Anhänger-Geschwindigkeit

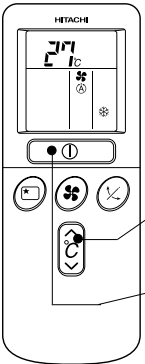

**3** Die gewünschte Raumtemperatur mit den Temperaturregeltasten einstellen (das Display zeigt die Einstellung an).

Die Temperatureinstellung und die tatsächliche Raumtemperatur können in Abhängigkeit von den Bedingungen etwas variieren.

**START STOP** Die **⏻** (START/STOP) Taste drücken. Der Kühlbetrieb beginnt mit einem Piepton. Diese Taste nochmals drücken, um den Betrieb zu stoppen. Die Kühlfunktion startet nicht, wenn die Temperatureinstellung höher als die derzeitige Raumtemperatur ist (obwohl die Betriebs-Kontrollampe leuchtet). Die Kühlfunktion startet, sobald Sie die Temperatur unter die derzeitige Raumtemperatur eingestellt haben.

■ Da die Einstellungen in dem Speicher der Fernbedienung gespeichert werden, müssen Sie das nächste Mal nur die **⏻** START/STOP-Taste drücken.

# VENTILATIONSBETRIEB

Sie können das Gerät auch einfach für eine Zirkulation der Luft verwenden. Diese Funktion ist für das Trocknen des Inneren der Innengerätes am Ende der Sommer-Saison zu verwenden.

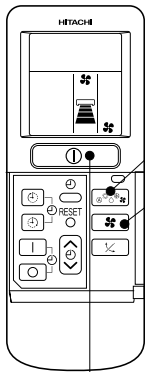

**1** Die Betriebsarten-Wahltaste drücken, so daß das Display (VENTILATOR) anzeigt.

**2** Die (Ventilator-drehzahl-taste) drücken.

- (Hoch) : Der stärkste Luftschlag.
- (Mittel) : Ruhiger Betrieb
- (Niedrig) : Noch ruhigerer Betrieb
- (STILL) : am langsamste Anhänger-Geschwindigkeit

**START STOP** Die START/STOP-Taste drücken. Der Zirkulationsbetrieb beginnt mit einem Piepton. Diese Taste nochmals drücken, um den Betrieb zu stoppen.

## VENTILATOR-DREHZAH (AUTOMATIK)

..... Wenn der automatische Ventilator-drehzahlmodus im Kühl/Heizbetrieb eingestellt ist:

Für Heizbetrieb	<ul style="list-style-type: none"> <li>● Die Ventilator-drehzahl ändert automatisch in Abhängigkeit von der Temperatur der abgeblasenen Luft.</li> <li>● Wenn der Unterschied zwischen Raumtemperatur und eingestellter Temperatur groß ist, beginnt der Lüfter mit hoher Drehzahl (HI) zu laufen.</li> <li>● Wenn die Raumtemperatur die eingestellte Temperatur erreicht, verlangsamt sich die Lüfter-drehzahl automatisch auf LOW.</li> </ul>
Für Kühlbetrieb	<ul style="list-style-type: none"> <li>● Wenn der Unterschied zwischen Raumtemperatur und eingestellter Temperatur groß ist, beginnt der Lüfter mit hoher Drehzahl (HI) zu laufen.</li> <li>● Nachdem die Raumtemperatur die voreingestellte Temperatur erreicht hat, wird der Kühlbetrieb ausgeführt, bei dem die Ventilator-drehzahl und die Raumtemperatur geändert werden, um die optimalen Bedingungen für eine natürliche, gesunde Kühlung zu erhalten.</li> </ul>

# EINSTELLEN DER ZEITSCHALTUHR

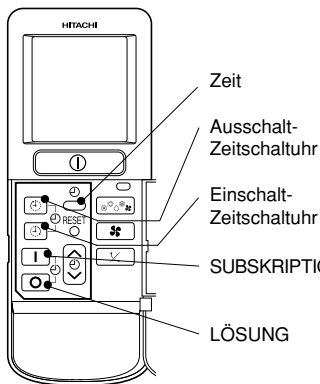

## Zeit

Nach dem Austauschen der Batterien:

**1** Satz (ZEITMESSER) Knopf.



## Ausschalt-Zeitschaltuhr

**1** Die Ausschaltzeit-Zeitschaltertaste drücken. Die (OFF) Markierung blinkt auf dem Display.

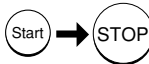
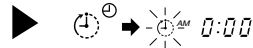

Sie kann das Gerät verlassen, in der voreingestellten Zeit abzubiegen.

## Einschalt-Zeitschaltuhr

- Das Gerät wird zur voreingestellten Zeit eingeschaltet.

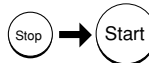

**1** Die Einschaltzeit-Zeitschaltertaste drücken. Die (ON) Markierung blinkt auf dem Display.

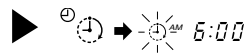

## Ein-/Ausschalt-Zeitschaltuhr

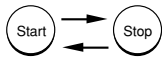

- Die Einheit schaltet zu den voreingestellten Zeitpunkten ein (aus) und aus (ein).
- Der Schaltvorgang wird zuerst für die voreingestellte Zeit ausgeführt, die früher auftritt.
- Die auf dem Display erscheinende Pfeilmarkierung zeigt die Reihenfolge der Schaltvorgänge an.

**1** Die Ausschaltzeit-Zeitschaltertaste drücken, so daß die (OFF) Markierung blinkt.

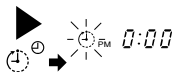

**2** Die Ausschaltzeit mit der Zeitschaltuhraste einstellen. Die Reservierungstaste drücken.



**3** Die Einschaltzeit-Zeitschaltertaste drücken, so daß die (OFF) Markierung leuchtet und die (ON) Markierung blinkt.

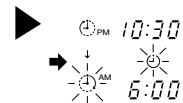

## Löschen der Einstellungen

Das Signalfenster der Fernbedienung auf das Innengerät richten und die (LÖSCHUNG)-Taste drücken.

Das Symbol (SUBSKRIPTION) erlischt mit einem Piepton und die (ZEITSCHALTER)-Kontrollampe an dem Innengerät erlischt.

## VORSICHT

Sie können nur jeweils eine der Ausschalt-Zeitschaltuhr, Einschalt-Zeitschaltuhr und Ein/Ausschalt-Zeitschaltuhr einstellen.

**2** Die ☹ (ZEIT)-Taste drücken.



**3** Die gegenwärtige Zeit mit der Zeitschaltuhraste einstellen.

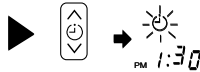

**4** Die ☹ (ZEIT)-Taste nochmals drücken. Die Zeitanzeige wechselt von Blinken auf Dauerlicht.

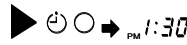

- Die Zeitanzeige verschwindet automatisch nach 10 Sekunde.
- Um die derzeitige Uhrzeiteinstellung zu kontrollieren, die ☹ (ZEIT)-Taste zweimal drücken.

Beispiel: Die derzeitige Uhrzeit ist 1:30 Uhr (nachmittags).

Damit ist die Einstellung der derzeitigen Uhrzeit beendet.

**2** Die Ausschaltzeit mit der Zeitschaltuhraste einstellen.



**3** Das Signalfenster der Fernbedienung auf das Innengerät richten und die I (SUBSKRIPTION)-Taste drücken.

Die ☹ (STOP)-Markierung wechselt von Blinken auf Dauerlicht und das Symbol ☹ leuchtet auf. Ein Piepton ertönt und die ☹ (ZEITSCHALTER-Kontrolllampe) an dem Innengerät leuchtet auf.



Beispiel: Die Einheit soll um 11:00 Uhr (abends) ausschalten.

Damit ist die Einstellung der Ausschaltzeit beendet.

**2** Die Einschaltzeit mit der Zeitschaltuhraste einstellen.



**3** Das Signalfenster der Fernbedienung auf die Zimmereinheit richten und die I (SUBSKRIPTION)-Taste drücken.

Die ☹ (START)-Markierung wechselt von Blinken auf Dauerlicht und das Symbol ☹ leuchtet auf. Ein Piepton ertönt und die ☹ (ZEITSCHALTER-Kontrolllampe) an dem Innengerät leuchtet auf.



Beispiel:  
Die Anlage schaltet bei 7,00 a.m. ein.  
Damit ist die Einstellung der Einschaltzeit beendet.

**4** Die Einschaltzeit mit der Zeitschaltuhraste einstellen.

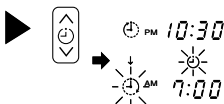

**5** Das Signalfenster der Fernbedienung auf das Innengerät richten und die I (SUBSKRIPTION)-Taste drücken.

Die ☹ (START)-Markierung wechselt von Blinken auf Dauerlicht und das Symbol ☹ leuchtet auf. Ein Piepton ertönt und die ☹ (ZEITSCHALTER-Kontrolllampe) an dem Innengerät leuchtet auf.

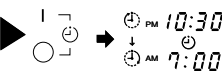

Beispiel:  
Die Anlage dreht sich weg um 10,30 P.M. und sie wird bei 7,00 a.m. eingeschaltet.  
Damit sind die Einstellungen der Ein-/Ausschaltzeiten beendet.

- Die Zeitschaltuhr kann auf drei Arten verwendet werden: Ausschalt-Zeitschaltuhr, Einschalt-Zeitschaltuhr und Ein/Ausschalt- (Aus/Einschalt-) Zeitschaltuhr. Zuerst die derzeitige Uhrzeit einstellen, da diese als Referenz dient.
- Da die Zeiteinstellungen in dem Speicher der Fernbedienung gespeichert werden, müssen Sie nur die I (SUBSKRIPTION)-Taste drücken, um die gleichen Einstellungen das nächste Mal zu verwenden.

# EINSTELLEN DER EINSCHLAF-ZEITSCHALTUHR

Zuerst die derzeitige Uhrzeit einstellen, da diese als Referenz dient (siehe die Seiten für das Einstellen der derzeitigen Uhrzeit) Die  (SCHLAF)-Taste drücken, wodurch das Display wie folgt ändert.

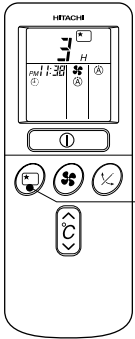

SCHLAF

Betriebsart	Anzeige
Einschlaf-Zeitschaltuhr	

**Einschlaf-Zeitschaltuhr:** Das Gerät setzt den Betrieb für die eingegebene Anzahl an Stunden (1, 2, 3 oder 7) fort und schaltet danach aus. Das Signalfenster der Fernbedienung auf das Innengerät richten und die SCHLAF-Taste drücken. Die Zeitschaltuhr-Informationen werden an der Fernbedienung angezeigt. Die ZEITSCHALTER-Kontrollampe an dem Innengerät leuchtet auf und ein Piepton ertönt. Wenn die Einschlaf-Zeitschaltuhr eingestellt wurde, zeigt das Display die Ausschaltzeit an.

Beispiel: Wenn die Einschlaf-Zeitschaltuhr um 11:38 Uhr (abends) auf 3 Stunden eingestellt wird, ist die Ausschaltzeit 2:38 Uhr (morgens).



Das Gerät wird von der Einschlaf-Zeitschaltuhr aus- und von der Einschalt-Zeitschaltuhr eingeschaltet.



**1** Die Einschalt-Zeitschaltuhr einstellen.

**2** Die  (SCHLAF)-Taste drücken und die Einschlaf-Zeitschaltuhr einstellen.

Für die Heizung:  
In diesem Fall wird das Gerät in 2 Stunden (um 1 Uhr 38) abbiegen, und es wird auf 6:00 am nächsten Morgen gedreht.



**Freigabe der Einstellung**

Das Signalfenster der Fernbedienung auf das Innengerät richten und die  (LÖSCHUNG)-Taste drücken. Das Symbol  (SUBSKRIPTION) erlischt mit einem Piepton, und die  (ZEITSCHALTER)-Kontrollampe des Innengerätes schaltet aus.



## AUSTAUSCHEN DER BATTERIEN DER FERNBEDIENUNG

---

- 1** Den Deckel gemäß Abbildung abnehmen und die alten Batterien herausnehmen.



- 2** Die neuen Batterien einsetzen.  
Dabei die in dem Batteriefach angegebene Richtung einhalten.

### **⚠ VORSICHT**

1. Niemals alte und neue oder unterschiedliche Batterien verwenden.
2. Die Batterien herausnehmen, wenn die Fernbedienung für längere Zeit (2-3 Monate) nicht benutzt wird.

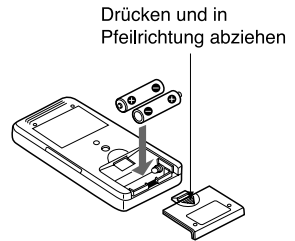

DEUTSCH

## VORLÄUFIGER SCHALTER

---

Wenn der entfernte Kontrolleur wegen des Batterie-Misserfolgs nicht arbeitet, drücken Sie diesen Schalter, um anzufangen und Operation aufzuhören.

- Diese vorläufige Operation wird an der Einstellung gemacht kürzlich sein. (Die Einheit wird in automatische Operation sofort eintreten, sobald Macht eingeschaltet wird.)

## UNTERBRECHERSCHALTER

---

Wenn die Raumklimaanlage nicht benutzt wird, muß der Unterbrecherschalter auf "OFF" (AUS) geschaltet werden.

# DIE IDEALEN BETRIEBSBEDINGUNGEN

## Empfohlene Raumtemperatur



**⚠️ Warnung**  
Zu kalte Raumtemperatur ist schlecht für die Gesundheit und verschwendet nur unnötig elektrische Energie.

## Bringen Sie Vorhänge oder Rollos an

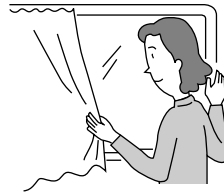

So ist es möglich die einstrahlende Sonnenwärme zu reduzieren.

## Belüftung

**⚠️ Vorsicht**  
Schließen Sie den Raum nicht für längeren Zeitraum. Öffnen Sie gelegentlich Fenster und Türen um Frischluft herein zu lassen.



## Effektiver Gebrauch der Zeitschaltuhr

Nachts benutzen Sie bitte den "An oder Aus Zeitschalterbetriebsmodus", zusammen mit Ihrer Aufwachzeit am Morgen. So werden Sie eine angenehme Zimmertemperatur genießen können. Bitte benutzen Sie den Zeitschalter effektiv.

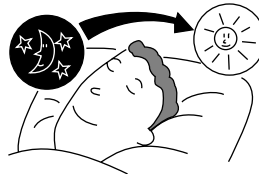

## Bitte Vergessen Sie nicht die Filter zu reinigen

Staubige Luftfilter reduzieren das Luftvolumen und mindern somit die Kühlleistung. Um Energieverschwendung vorzubeugen, reinigen Sie die Filter alle 2 Wochen.

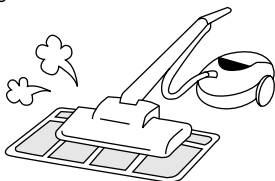

## Stellen Sie geeignete Temperaturen für Kinder und Säuglinge ein

Bitte achten Sie auf die Raumtemperatur und den Weg des Luftstromes, wenn das Gerät in der Nähe von Babys, Kindern und älteren Leuten betrieben wird.

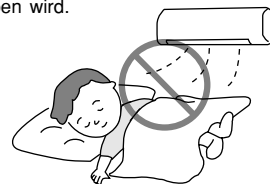

# INFORMATIONEN FÜR DEN ANWENDER

## Klimaanlage und Heizgeräte in einem Raum

### **⚠ Vorsicht**

Wenn die Menge der Wärme größer ist als die Kühlleistung der Klimaanlage (z.B. mehrere Leute kommen in den Raum, Gebrauch von Heizgeräten usw.) kann die eingestellte Temperatur nicht erreicht werden.

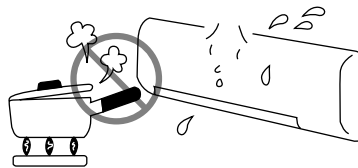

## Nicht-Benützung für einen längeren Zeitraum

Wenn die Inneneinheit für ein en längern Zeitraum nicht genutzt wird, schalten Sie bitte den Netzstecker aus. Ist der Netzstecker auf "ON", verbraucht die Inneneinheit trotz ausgeschalteter Steuereinheit eine Leistung von 8 Watt.

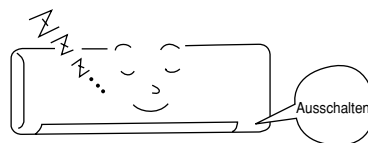

## Bei Gewitter

### **⚠ Warnung**

Um die Inneneinheit vor Beschädigung bei Gewitter zu schützen, schalten Sie bitte die Einheit aus und trennen Sie den Stecker ab.

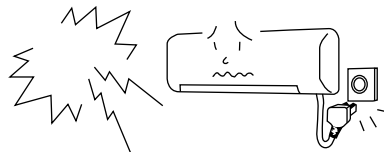

## Störung Von den Elektrischen Produkten

### **⚠ Vorsicht**

Um Impulsstörung zu vermeiden, setzen Sie bitte die Innenmaßeinheit und seinen Remotesteuerpult an least 1m weg von den electrical Produkten.

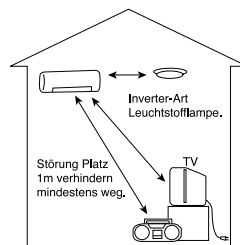

# DIE BEFESTIGUNG DER LUFT, DIE FILTER REINIGT

## ⚠ VORSICHT

Reinigung und Wartung müssen von qualifiziertem Personal ausgeführt werden. Vor der Reinigung ist das Gerät außer Betrieb zu setzen und die Stromversorgung auszuschalten.

### 1 Öffnen Sie die Frontplatte.

- Die Vorderplatte ist mit beiden Händen an den entsprechenden Seiten nach oben zu ziehen.

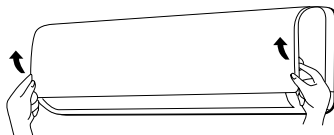

### 2 Nehmen Sie die Filter heraus.

- Nach oben schieben, um die Arretierung zu lösen und den Filter rausziehen.

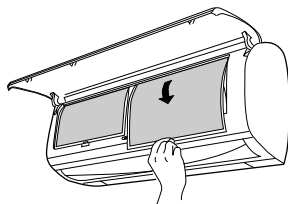

### 3 Die Befestigung der Luft Reinigungsfilter zum Filter.

- Fügen Sie die Luft Reinigungsfilter dem Rahmen bei freundlich zusammenpressend es beide Seiten und Ausgabe nach Der Einfügung in den Filterrahmen.

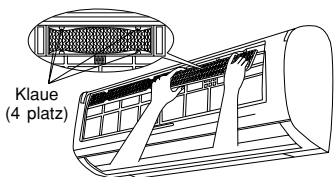

## ⚠ VORSICHT

Die Luft Reinigungsfilter nicht biegen, wie es Schaden der Struktur verursachen kann.

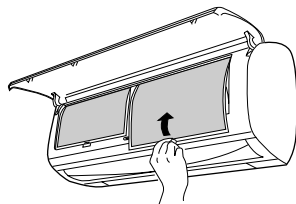

### 4 Setzen Sie die Filter ein.

- Wenn Sie die Filter befestigen, vergewissern Sie sich daß die mit "FRONT" markierte Oberfläche nach vorne zeigt.
- Nach dem Einsetzen der Filter drücken Sie die Frontplatte an den drei mit Pfeilen gekennzeichneten Stellen an (siehe Abbildung), und schließen Sie die Frontplatte.

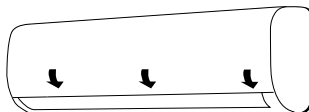

## Anmerkungen:

- Wenn Sie die Luft Reinigungsfilter bitte entfernen, folgen Sie den obengenannten Verfahren.
- Die kühl werfende Kapazität wird ein bisschen geschwächt und die kühl werdende Geschwindigkeit wird langsamer, werm die Luft Reingungsfilter verwendet wird. Also, gehen Sie unter fächeln Sie Geschwindigkeit zu "HOCH", wenn Sie es in dieser Bedingung verwenden.
- Betreiben Sie die Klimaanlage nicht ohne Filter. Staubpartikel könnten in die Klimaanlage eindringen und einen Defekt verursachen.



# WARTUNG

## ⚠ VORSICHT

Reinigung und Wartung müssen von qualifiziertem Personal ausgeführt werden. Vor der Reinigung ist das Gerät außer Betrieb zu setzen und die Stromversorgung auszuschalten.

### 1. LUFTFILTER

Den Luftfilter reinigen, da sich Staub an diesem ansammelt. Falls die Luftfilter mit Staub verstopft sind, nehmen Luftstrom und Kühlleistung ab. Darüberhinaus könnte Geräusch entstehen. Reinigen Sie die Luftfilter folgendermaßen.

#### VORGÄNGE

- Die Vorderplatte öffnen und den Filter entfernen
  - Freundlich entfernt Heben und die Luft Reinigungsfilter von der Luft filter Rahmen.



- Vakuumstaub vom Luftfilter und Luft Reinigungsfilter, der rinen Staubsauger verwendet. Wenn es viel Staub gibt, nur spülen unter laufendem Klaps-Wasser und bürsten es freundlich mit einer weichen Borste-Bürste. Erlauben Sie Filter, im Schatten zu trocknen.

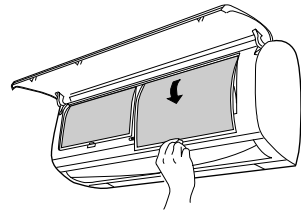

- Die Luft Reinigungsfilter zum Filterrahmen wiedereinfügen. Setzen Sie den Filter mit dem "Vorder"-Zeichen, das Vorderseite gegenübersteht, und stecken Sie sie in den ursprünglichen Zustand ein.
  - Nach dem Einsetzen der Filter drücken Sie die Frontplatte an den drei mit Pfeilen gekennzeichneten Stellen an (siehe Abbildung), und schließen Sie die Frontplatte.

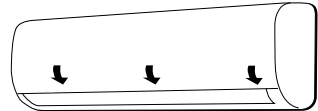

## ⚠ VORSICHT

- Niemals mit heißem Wasser mit einer Temperatur von mehr als 40°C waschen. Das Filter könnte schrumpfen.
- Nach dem Waschen das Wasser vollständig abschütteln und danach das Filter im Schatten trocknen lassen; niemals direkt der Sonne aussetzen. Das Filter könnte schrumpfen.
- Reinigungsmittel auf der Luft Reinigungsfilter nicht verwenden, wie ein Reinigungsmittel die .filter elektrostatische Leistung verschlechtern kann..

## 2. Waschbarer Frontplatte

- Die Vorderplatte entfernen und mit sauberem Wasser reinigen.  
Er sollte mit einem weichen Schwamm gewaschen werden.  
Nachdem man ein neutrales Waschmittel benutzt hat, gründlich mit klarem Wasser nachspülen.
- Wenn man den Frontplatte nicht abbaut, sollte man ihn mit einem weichen trockenen Tuch abwischen.  
Die Fernbedienung sollte man gründlich mit einem weichen trockenen Tuch abwischen.
- Das Wasser muss gründlich abgewischt werden. Wenn Wasser im Innengerät verbleibt, zum Beispiel an den Anzeigeelementen oder Impulsenfängern, können Störungen die Folge sein.

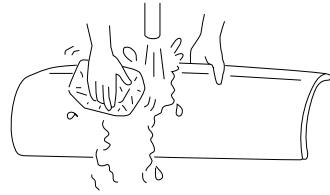

Vorgehen zur Entfernung der Vorderplatte.  
Die Vorderplatte ist sowohl zur Entfernung als auch zur Befestigung mit beiden Händen festzuhalten.

### Entfernung des Frontplatte

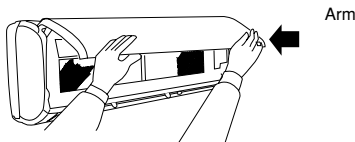

### Befestigung des Frontplatte

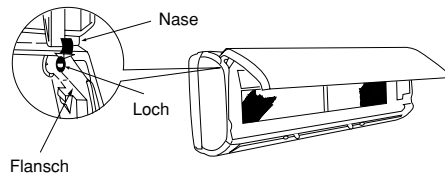

- Wenn der Frontplatte mit beiden Händen vollständig geöffnet ist, schieben Sie den rechten Arm hinein um den Grill zu lösen und wenn Sie dann den Frontplatte leicht schließen, nehmen Sie ihn nach vorne heraus.
- Bewegen Sie die Nasen der rechten und linken Arme in die Flanschen am Gerät und befestigen Sie sie gut in den Löchern.

### ⚠ VORSICHT

- Spritzen Sie kein Wasser auf das Gerät oder richten Sie kein Wasser beim Säubern darauf, sonst kann es zu Kurzschlüssen kommen.
- Bitte benutzen Sie kein heißes Wasser (über 40°C), Benzol, Benzin, Säure, Verdüner oder eine Bürste, weil dadurch die Plastikoberfläche und die Beschichtung beschädigt werden.



**⚠ VORSICHT**

Reinigung und Wartung müssen von qualifiziertem Personal ausgeführt werden. Vor der Reinigung ist das Gerät außer Betrieb zu setzen und die Stromversorgung auszuschalten.

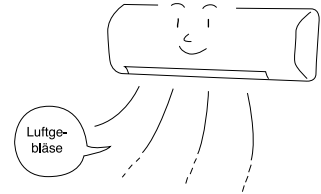

**3. INSTANDHALTUNG VOR LÄNGERER NICHTVERWENDUNG**

- Das Raumklimagerät an einem schönen Tag für etwa einen halben Tag in dem Betriebsmodus  (VENTILATOR) mit auf HOCH gestellter Ventilator-Drehzahl betreiben, um das Raumklimagerät gründlich zu trocknen.
- Netzschalter ausschalten.

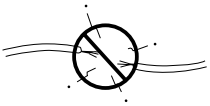
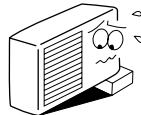

**REGELMÄSSIGE KONTROLLE**

BITTE FOLGENDE PUNKTE JÄHRLICH ODER HALBJÄHRLICH PRÜFEN. WENDEN SIE SICH BITTE AN DEN HÄNDLER, SOLLTEN SIE IRGEND EINE HILFE BRAUCHEN.

<b>1</b>		Ist der Schutzleiter abgetrennt oder unterbrochen?
<b>2</b>		Ist das Gestell weitgehend verrostet oder steht das Außengerät schief oder instabil?
<b>3</b>		Sitzt der Netzstecker fest in der Steckdose? (Darauf achten, daß kein loser Kontakt zwischen den beiden besteht.)

# KUNDENDIENST NACH DEM VERKAUF UND GARRANTIE

## BEVOR SIE SICH AN EINEN WARTUNGSTECHNIKER WENDEN, DIE FOLGENDEN PUNKTE KONTROLLIEREN

FALL	ZUKONTROLLIERENDE PUNKTE
<p>Wenn der entfernte Kontrolleur ein Signal nicht übersendet.</p> <p>Entfernte Kontrolleur-Anzeige ist dunkel oder leer.</p>	<ul style="list-style-type: none"> <li>● Brauchen die Batterien Ersatz?</li> <li>● Ist die Widersprüchlichkeit der eingefügten richtigen Batterien?</li> </ul>
<p>Wenn das Gerät nicht funktioniert</p>	<ul style="list-style-type: none"> <li>● Ist die Sicherung in Ordnung?</li> <li>● Ist die Spannung extrem hoch oder niedrig?</li> <li>● Ist der Ausschalter "AN"?</li> <li>● Ist die Einstellung der von anderen inneneinheiten verschiedenen Operationsweise?</li> </ul>
<p>Wenn das Gerät nicht richtig kühlt</p> <p>Wenn es nicht gut heizt</p>	<ul style="list-style-type: none"> <li>● Wird der Luftfilter mit Staub blockiert?</li> <li>● Fällt direktes Sonnenlicht auf das Aussengerät?</li> <li>● Ist der Luftstrom des Aussengerätes blockiert?</li> <li>● Sind die Türen oder Fenster offen, oder befindet sich eine Heizquelle in dem Raum?</li> <li>● Ist die eingestellte Temperatur geeignet?</li> <li>● Sind der Lufteinlass oder Luftauslässe von Innen- und blockierten Außeneinheiten?</li> <li>● Ist die Anhänger-Geschwindigkeit "NIEDRIG" oder "STILL"?</li> </ul>



### Anmerkungen

- Bei ruhigem betrieb bzw. nach dem Abschalten des Gerätes könnten die folgenden Zustände auftreten, die jedoch keinerlei Probleme darstellen.
  - (1) Strömungsgeräusche des Kühlmittels im Kühlmittelkreis.
  - (2) Schleifegeräusche des Gebläsegehäuses während des Abkühlens oder des Erwärmens.
- Aufgrund angesammelter Fremdpartikel (Rauch, Eßwaren, Kosmetika usw.) kann es zu geruchsbelästigung durch das Raumklimagerät kommen. Zur Geruchsverminderung müssen Belüftungsfiler und Verdunster regelmäßig gereinigt werden.

- Bitte wenden Sie sich sofort an den Händler, sollte Ihr Gerät trotz der oben beschriebenen Kontrollen nicht richtig funktionieren. Informieren Sie Ihren Händler über das Modell, Produktionnummer und Datum des Einbaus Ihres Gerätes. Bitte informieren Sie ihn über die Natur des Defektes.
- Der Strom muss die Nennspannung haben, sonst wird das Gerät kaputtgehen, oder es wird die spezifizierte Leistung nicht erreichen können.

### Anmerkungen:

- Wenn die Versorgungsmaterial-Schnur beschädigt wird, es muß sein ersetzt durch die spezielle Schnur erreichbar an autorisierte service/parts Mitten.
- Beim Einschalten des Gerätes können, besonders bei gedämpften Leuchten, kurzfristige Helligkeitsschwankungen auftreten, die jedoch völlig unbedenklich sind. Die Anschlußbedingungen des örtlichen Stromversorgungsunternehmens sind einzuhalten.









