

HITACHI

Inspire the Next

AUFGETEILTE ART-KLIMAANLAGE

INNENGERÄT / AUSSENGERÄT

DEUTSCH

MODELL

RAS-18GH4/RAC-18GH4
RAS-24GH4/RAC-24GH4

AUSSENGERÄT

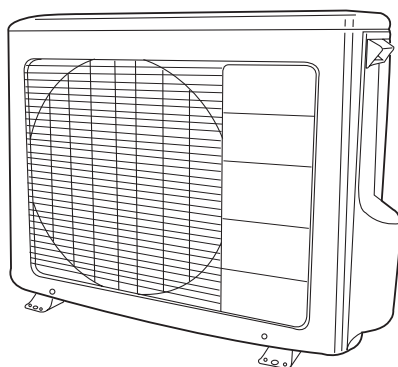

RAC-18GH4
RAC-24GH4

INNENGERÄT

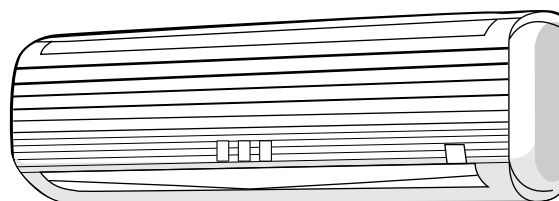

RAS-18GH4
RAS-24GH4



Instruction manual

Page 1~26

To obtain the best performance and ensure years of trouble free use, please read this instruction manual completely.

Bedienungsanleitung

Suite 27~52

Bitte lesen Sie diese Bedienungsanleitung aufmerksam durch, um durch richtige Bedienung jahrelangen und störungsfreien Betrieb zu gewährleisten.

Mode d'emploi

Page 53~78

Des performances optimales et un fonctionnement à long terme seront assurés en appliquant les présentes instructions après avoir entièrement lu ce mode d'emploi.

Manuale di istruzioni

Pag. 79~104

Per garantire la migliore prestazione e la più lunga duratoleggere attentamente e al completo le seguenti istruzioni.

Manual de instrucciones

Página 105~130

Para obtener el mejor funcionamiento y asegurar años de uso libre de problemas, lea cuidadosamente este manual de instrucciones.

Manual de instruções

Página 131~156

A fim de obter um bom funcionamento e de garantir uma utilização sem falhas durante muitos anos, é favor ler este manual de instruções completamente.

Οδηγίες Χειρισμού

Σελίδα 157~182

Για την καλύτερη δυνατή απόδοση και την μακροχρόνια και χωρίς προβλήματα χρήση της συσκευής αυτής, παρακαλούμε διαβάστε πλήρως τις οδηγίες χειρισμού της.

Инструкция по эксплуатации



стр. 183~208

Для обеспечения наилучших эксплуатационных характеристик и многолетней безотказной работы оборудования необходимо полностью ознакомиться с данной Инструкцией по эксплуатации.





SICHERHEITSMASSNAHMEN

- Bitte lesen Sie die Sicherheitsmaßnahmen vor der Inbetriebnahme des Gerätes sorgfältig durch.
- Beachten Sie in besonderem Maße die Schriftzüge “ **⚠️ WARNUNG**” und “ **⚠️ VORSICHT**”. Der “**WARNUNG**”-Teil enthält Sachen, die wenn nicht strikt beachtet werden, dann könnte Tod oder ernste Verletzungen die Folge sein. Der “**VORSICHT**”-Teil enthält Sachrn, die wenn nicht richtig beachtet werden, dann könnte es ernste Konsequenzen haben. Bitte beachten Sie strikt alle Anweisungen um Sicherheit zu gewährleisten.
- Die Symbole haben folgende Bedeutung:



 Das Erdungskabel muss angeschlossen sein.	 Dieses Symbol heißt “verboten”.
 Dieses Symbol zeigt die Anweisungen an, die befolgt werden müssen.	

- Bitte bewahren Sie dieses Heft auf.





VORSICHTSMASSNAHMEN WÄHREND DES EINBAUS

⚠️ WARNUNG	<ul style="list-style-type: none"> ● Bauen Sie das Gerät nicht selbst ein, sonst könnten Probleme wie Wasserlecken, Kurzschluss oder Feuer auftreten. 	
	<ul style="list-style-type: none"> ● Wenden Sie sich bitte an den Händler oder an einen qualifizierten Techniker für den Einbau des Gerätes. Sollten Sie persönlich den Einbau ausführen, dann könnte Wasserleck, Kurzschluß oder Feuer die Folge sein. ● Verwenden Sie bitte einen Schutzleiter. Der Schutzleiter darf nicht in der Nähe von Gas-, Wasserröhren oder dem Schutzleiter eines Telefons plaziert werden. Falsche Installation des Schutzleiters könnte elektrischen Schlag verursachen. 	
⚠️ VORSICHT	<ul style="list-style-type: none"> ● Ein Unterbrecher sollte jenach Montageort eingesetzt werden. Ohne den Unterbrecher besteht die Gefahr des elektrischen Schlages. 	
	<ul style="list-style-type: none"> ● Nicht in der Nähe von brennbarem Gas montieren. Das Außengerät könnte Feuer fangen, wenn brennbares Gas in seiner Umgebung entweicht. ● Achten Sie beim Einbau darauf, daß eine einwandfreie Wasserableitung möglich ist. 	

VORSICHTSMASSNAHMEN WÄREND VERLEGUNG ODER WARTUNG

⚠️ WARNUNG	<ul style="list-style-type: none"> ● Im Falle, dass eine ungewöhnliche Situation eintreten sollte (zum Beispiel Brandgeruch), darf das Gerät nicht mehr betrieben werden und muss mit dem Ausschalter abgeschaltet werden. Bitte wenden Sie sich an Ihren Händler. Erdfehler, Kurzschluss oder Feuer können auftreten, wenn Sie das Gerät unter abnormalen Bedingungen weiter betreiben. 	 
	<ul style="list-style-type: none"> ● Bitte wenden Sie sich für die Wartung an den Händler. Inkorrekte Wartung, die Sie persönlich ausführen, könnte elektrischen Schlag verursachen. 	
	<ul style="list-style-type: none"> ● Bitte wenden Sie sich an den Händler, sollten Sie das Gerät abbauen und wieder einbauen wollen. Elektrischer Scglag oder Feuer könnten die Folgen sein, wenn Sie es fehlerhaft ausführen sollten. 	

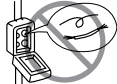
VORSICHTSMASSNAHMEN WÄHREND DES BETRIEBS

⚠️ W A R N U N G	<ul style="list-style-type: none"> ● Aus gesundheitlichen Gründen sollten Sie es vermeiden für längere Zeit dem direkten Luftstrom ausgesetzt zu sein. 	
	<ul style="list-style-type: none"> ● Setzen Sie nicht einen Finger ein, eine Stange oder andere Gegenstände in den Luftanschluß oder -eingang. Wie der Ventilator ist an einer großen Geschwindigkeit sich drehen, es verursacht Verletzung. Bevor dem Säubern seien Sie sicher, zu stoppen Betrieb und stellen den Unterbrecher ab. 	
	<ul style="list-style-type: none"> ● Verwenden Sie nicht irgend einen Draht als Sicherung. Das könnte lebensgefährlich werden. 	
	<ul style="list-style-type: none"> ● Während Gewitter muss das Gerät ausgeschaltet werden und der Stecker aus der Steckdose gezogen werden. 	

VORSICHTSMASSNAHMEN WÄHREND DES BETRIEBS

- Das Gerät soll nur für die vom Hersteller vorgeschriebenen Zwecke verwendet werden und nicht für andere Zwecke.



- Das Gerät niemals mit nassen Händen betätigen. Tödliche Unfälle können dadurch zustandekommen.

- Wenn Verbrennungsgeräte wie Gasherd in betrieb sind, dann lüften Sie regelmäßig, um Sauerstoffmangel zu vermeiden.

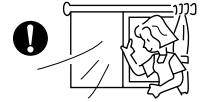

- Richten Sie die ausströmende Luft nicht auf Heizhaushaltsgeräte wie elektrische Kanne oder Oven. Denn das beeinträchtigt die Leistung dieser Geräte.

- Sorgen Sie bitte dafür, daß das Gestell des Außengerätes stabil, standhaft, schadenfrei und in gutem Zustand ist. Denn sonst könnte das Gerät einstürzen und Gefahren verursachen.

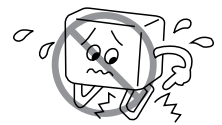

- Niemals Wasser auf das Gerät spritzen oder direkt gießen, was Kurzschluß zur Folge haben könnte.

- Benutzen Sie keine Aerosol- oder Haarsprays nahe der Innenmaßeinheit. Diese Chemikalie kann auf Wärmeaustauscherflosse haften und den Verdampfungswasserfluß blockieren, um Wanne abzulassen. Das Wasser fällt auf tagential Ventilator und verursacht Wasser zum Spritzen heraus von der Innenmaßeinheit.



- Bitte schalten Sie das Gerät aus und schalten Sie den Ausschalter ab, während das Gerät gereinigt wird, der Hochgeschwindigkeitsventilator innerhalb des Geräts könnte eine Gefahr darstellen.

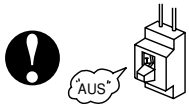

- Bitte stellen Sie den Ausschalter ab, wenn das Gerät längere Zeit nicht benutzt wird.



- Nicht auf das Außengerät steigen oder Gegenstände darauf stellen.

- Keine Wasserbehälter (wie Vasen) auf das Innengerät stellen, damit kein Wasser reintropt. Reintroptendes Wasser beschädigt die Isolation im Gerät und führt zum Kurzschluß.



- Setzen Sie Pflanzen nicht dem direkten Luftstrom aus, da es sie schadet.

- Wenn das Gerät für längere Zeit mit offener Tür und/oder Fenster läuft (Die Luftfeuchtigkeit über 80%) und mit Luftreflektor nach unten gerichtet oder automatisch schwenkend, dann verdunstet Wasser am Reflektor und tropft runter. Dies würde Ihre Möbel naß machen. Daher lassen Sie Ihr Gerät nicht unter solchen Umständen für längere Zeit laufen.

- Als de kamerwarmte boven de koeling of verwarmings capaciteit van de unit is, b.v. er zijn veel mensen in de kamer of apparaten die warmte afstralen in gebruik zijn, het vooringestelde kamertempertuur zal niet haalbaar zijn.



V
O
R
S
I
C
H
T

DEUTSCH

BEZEICHNUNGEN UND FUNKTIONEN VON JEDEM TEIL

INNENGERÄT

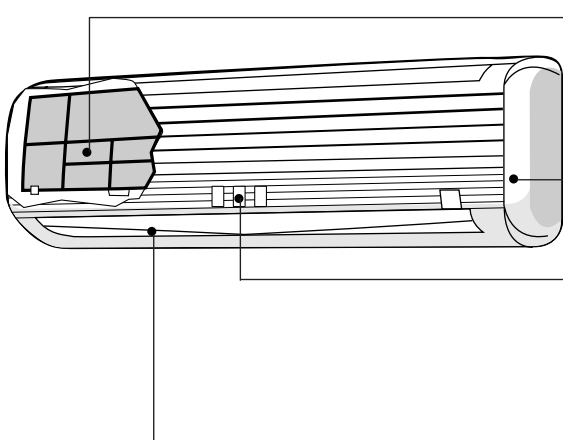

LUFTFILTER

Verhindert das Eindringen von Staub in das Innengerät.
(Siehe Seite 47)

Vordergitter

Anzeiger Am Innengerät

Leuchtanzeige des Betriebszustandes.
(Siehe Seite 31)

Horizontalblende • Vertikalblende (Luftauslass)

(Siehe Seite 42)

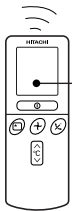

Fernbedienung

Sendet Signale an das Innengerät, zum Betrieb der gesamten Anlage.
(Siehe Seite 32)

AUSSENGERÄT

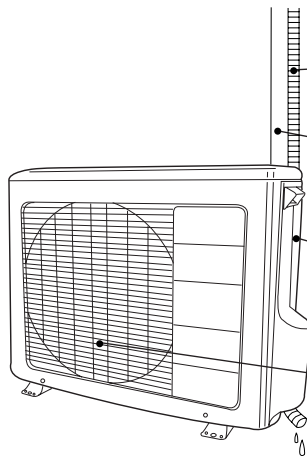

Abflussrohr

Zum Ableiten des Kondensats nach außen.

Anschlusskabel Und Isolierungsrohr Für Rohrleitungen

Lufteinlass (Linke seite hinten)

Luftauslass

▲ VORSICHT

- Beim Heizbetrieb fließt Ab- bzw. Tauwasser vom Außengerät ab. Verlegen Sie den Abflussschlauch nicht in einer frostigen Umgebung, damit der Schlauch nicht zufrieren kann.

MODELL-BEZEICHNUNG UND ABMESSUNGEN

MODELL	WEITE (mm)	HÖHE (mm)	TIEFE (mm)
RAS-18GH4/RAS-24GH4	1030	295	183
RAC-18GH4/RAC-24GH4	850	650	298

KÜHLEINHEIT-ANZEIGEN

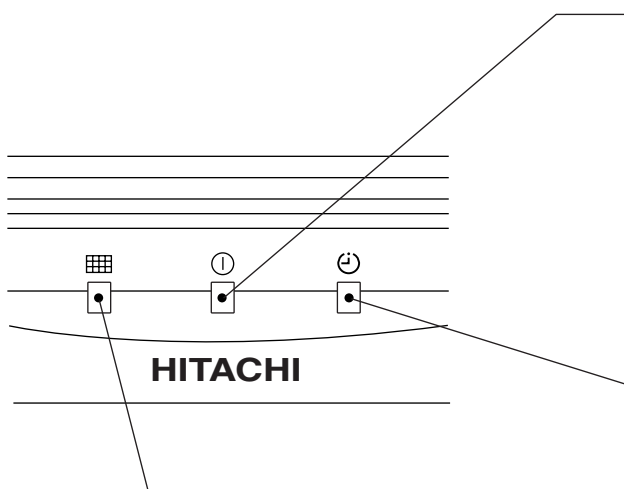

BETRIEBSLAMPE

Diese Lampe leuchtet während des Betriebs. Die BETRIEBSLAMPE blinkt während der Heizphase in den folgenden Fällen.

(1) Während des Vorheizens

Nach dem Einschalten etwa 2-3 Minuten lang.

(2) Während des Auftauens

Ungefähr einmal in der Stunde wird aufgetaut, wenn sich Frost am Wärmetauscher der Ausseneinheit bildet, für eine Dauer von jeweils 5-10 Minuten.

ZEITSCHALTER-KONTROLLAMPE

Leuchtet wenn die Zeitschaltuhr läuft.

FILTER-KONTROLLAMPE

Nach etwa 200 Betriebsstunden des Gerätes leuchtet die Filter-Kontrollampe auf, um damit anzuzeigen, daß das Filter gereinigt werden muß. Die Lampe geht aus, wenn der Stromschalter aus- und dann wieder eingeschaltet wird.

BETRIEBSANZEIGE

- In dieser Abbildung ist dargestellt, wie die Frontplatte abgenommen wird. Auf Seite 46 erfahren Sie, wie die Frontplatte abgenommen bzw. angebracht wird.

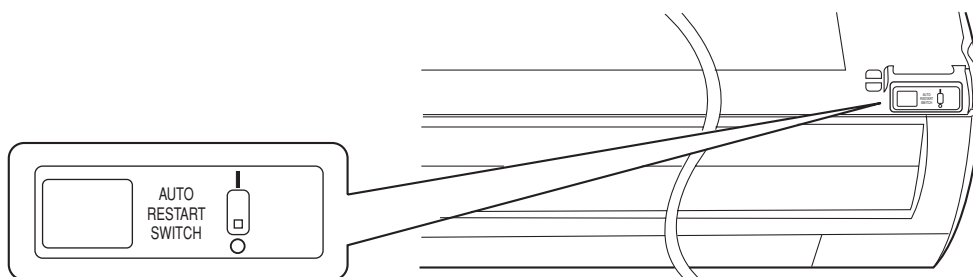

AUTOMATISCH STARTEN BIJ STROOMUITVAL

- Bij hervatting van de stroom na een stoornis zal de airconditioner automatisch weer aankomen in het van tevoren gekozen mode.
- Sollte während des Betriebs der Zeitschaltuhr der Strom ausfallen, wird der Zeitschalter auf die vorher eingestellte Zeit zurückgestellt und das Gerät hört auf zu arbeiten.

BEDIENUNGSELEMENTE UND IHRE FUNKTIONEN

FERNBEDIENUNG

Mit Hilfe der Fernbedienung kann der Betrieb des Kühleinheit gesteuert werden.

Der Steuerungsbereich beträgt etwa 7 Meter. Falls die Innenbeleuchtung elektronisch gesteuert wird, kann der Steuerungsbereich kürzer sein.

Diese Fernbedienung kann mit Hilfe der mitgelieferten Befestigung an einer Wand angebracht werden. Vor dem Anbringen ist darauf zu achten, daß die Kühleinheit mit der Fernbedienung gesteuert werden kann.

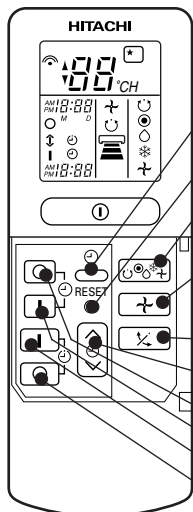
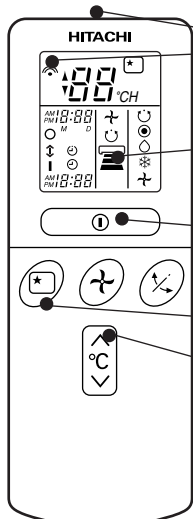

● Signalsendefenster/Übertragungsanzeige

Dieses Fenster auf das Innengerät, wenn dieses gesteuert werden soll. Die Übertragungsanzeige blinkt, wenn ein Signal gesandt wurde.

● Display

Zeigt die gewählte Raumtemperatur, die derzeitige Uhrzeit, den Zeitschalterstatus, die Funktion und die Intensität der gewählten Luftumwälzung an.

● START/STOP-Taste

Diese Taste drücken, um den Betrieb zu beginnen. Die Taste nochmals drücken, um den Betrieb zu stoppen.

● Einschlaf-taste (SLEEP)

Diese Taste verwenden, um den Einschlaf-Zeitschalter einzustellen.

● Temperaturregeltasten

Verwenden Sie diese Tasten, um die eingestellte Temperatur zu erhöhen oder zu vermindern. (Die entsprechende Taste gedrückt halten, um die Einstellung schneller zu ändern.)

● Zeittasten

Diese Taste verwenden, um Zeit und Datum einzustellen und zu prüfen.

● Rückstell-tasten (RESET)

● Betriebsart-Wahl-taste

Verwenden Sie diese Taste, um die Betriebsart zu wählen. Mit jeder Betätigung dieser Taste wird die Betriebsart zyklisch von ☺ (Automatik) auf ● (Heizbetrieb), ○ (Entfeuchten), * (Kühlbetrieb) und ↻ (Ventilator) umgeschaltet.

● Ventilator-drehzahl-taste

Damit wird die Ventilator-drehzahl eingestellt. Mit jedem Drücken dieser Taste wird die Intensität der Luftumwälzung von ☺ (Automatik) auf ☰ (Hoch), ☱ (Mittel) und ☲ (Niedrig) (während des ↻ (VENTILATOR) Betriebs von ☰ (Hoch) auf ☱ (Mittel) und ☲ (Niedrig)) umgeschaltet.

● Taste für automatisches Schwenken

Steuert den Winkel des horizontalen Luftreflektors.

● Zeitschalter-Regler

Diese Tasten verwenden, um den Zeitschalter einzustellen.

● Ausschaltzeit-taste

Wählt die Ausschaltzeit.

● Einschaltzeit-taste

Wählt die Einschaltzeit.

● Reserviertaste

Reservierung der Zeiteinstellung.

● Löschtaste

Löschen der reservierten Zeit.

☺	AUTOMATIK
●	HEIZBETRIEB
○	ENTFEUCHTEN
*	KÜHLBETRIEB
↻	VENTILATOR
☰	LUFT-INTENSITÄT
☱	Niedrig
☲	Mittel
☳	Hoch
*	SCHLAF
○	STOP (LÖSCHUNG)
I	START (SUBSKRIPTION)
Ⓜ	START/STOP
⌚	ZEIT
⌚	ZEITSCHALTER-EINSTELLUNG
⌚	ZEITSCHALTER-WÄHLER
⌚	EINSCHALTZEIT
⌚	AUSSCHALTZEIT
↻	AUTOSCHWENK

Vorsichtsmaßnahmen bei der Verwendung

- Die Fernbedienung nicht an den folgenden Orten ablegen.
 - In direktem Sonnenlicht
 - In der Nähe einer Heizung
- Die Fernbedienung sorgfältig behandeln. Nicht fallen lassen und vor Wasser schützen.
- Wenn das Außengerät einmal stoppt, dann schaltet es für etwa 3 Minuten nicht ein (ausgenommen, wenn Sie den Netzschalter aus-und einschalten oder das Netzkabel abziehen und wieder anstecken). Dies dient für den Schutz des Gerätes und stellt keine Störung dar.
- Falls Sie die Betriebsart-Wahl-taste während des Betriebs drücken, dann kann das Gerät zum Schutze für etwa 3 Minuten stoppen.

AUTOMATIKBETRIEB

Die Einheit bestimmt automatisch die Betriebsart HEIZBETRIEB, KÜHLBETRIEB oder ENTFEUCHTEN, abhängig von der anfänglichen Raumtemperatur. Die gewählte Betriebsart ändert nicht, wenn die Raumtemperatur variiert.

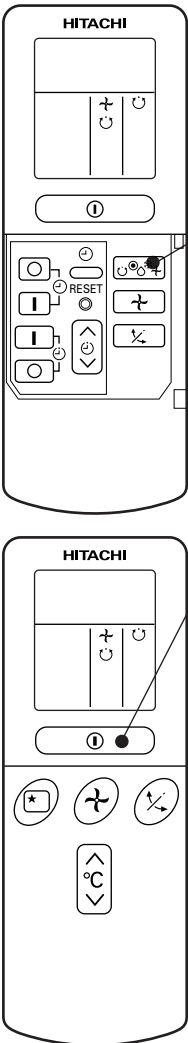

1

Die Betriebsart-Wahltaste drücken, so daß das Display die Betriebsart  (AUTOMATIK) anzeigt.

- Wird der "AUTO"-Betrieb gewählt, dann bestimmt das Gerät automatisch die Betriebsart, HEIZBETRIEB, KÜHLBETRIEB oder ENTFEUCHTEN, abhängig von der derzeitigen Zimmertemperatur.

START/STOP

Die **1** START/STOP-Taste drücken. Der Betrieb startet mit einem Piepton. Diese Taste nochmals drücken, um den Betrieb zu stoppen.

- Da die Einstellungen in dem Speicher der Fernbedienung gespeichert werden, müssen Sie das nächste Mal nur die **1** START/STOP-Taste drücken.

Sie können die Temperatureinstellung wie erforderlich um maximal 3°C erhöhen oder vermindern.

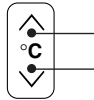

Bei jedem Betätigen der Temperaturtaste ändert sich die Temperatureinstellung jeweils um 1°C.

- Die voreingestellte Temperatur und die tatsächliche Raumtemperatur können in Abhängigkeit von den Bedingungen etwas variieren.
- Das Display zeigt in der Betriebsart AUTOMATIK nicht die voreingestellte Temperatur an. Falls Sie die Einstellung ändern, erzeugt die Zimmereinheit einen Piepton.

■ EIGENSCHAFTEN DES AUTOMATIKBETRIEBS

ANFÄNGLICHE RAUMTEMPERATUR (ETWA)	FUNKTION	TEMPERATUREINSTELLUNG	LUFTZIRKULATION
Über 27°C	➔ KÜHLBETRIEB	27°C	HOCH zu Beginn, MITTEL oder Niedrig nach dem Erreichen der voreingestellten Temperatur
23 bis 27°C	➔ ENTFEUCHTEN	Etwas niedriger als Raumtemperatur	NIEDRIG
Unter 23°C	➔ HEIZBETRIEB	23°C	HOCH zu Beginn, MITTEL oder Niedrig nach dem Erreichen der voreingestellten Temperatur

HEIZBETRIEB

- Die Einheit für Heizbetrieb verwenden, wenn die Außentemperatur unter 21°C liegt. Bei warmem Wetter (über 21°C) arbeitet die Heizfunktion vielleicht nicht, um die Einheit zu schützen.
- Auf Befehle bis behalte Zuverlässigkeit der Vorrichtung, erfreue Gebrauch das Vorrichtung obig -10°C der outdoor Temperatur.

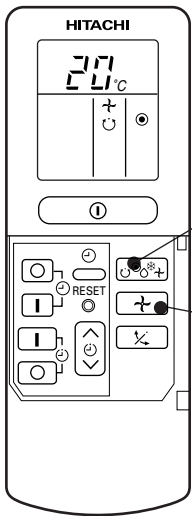

1

Die Betriebsart-Wahltaste drücken, so daß das Display ● (HEIZBETRIEB) anzeigt.

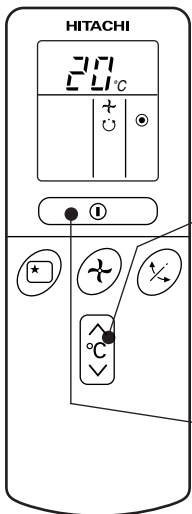

2

Die gewünschte Intensität der Luftzirkulation mit der ↻ Ventilator-drehzahl-taste einstellen (das Display zeigt die Einstellung an).



(AUTOMATIK) : Die Intensität der Luftzirkulation ist zuerst auf HOCH eingestellt und variiert automatisch auf MITTEL, wenn die voreingestellte Temperatur erreicht ist.



(Hoch) : Besonders wirtschaftlich, da der Raum schnell erwärmt wird. Am Beginn können Sie jedoch eine Kühlung fühlen.



(Mittel) : Ruhiger Betrieb



(Niedrig) : Noch ruhigerer Betrieb

3

Die gewünschte Raumtemperatur mit den Temperaturregeltasten einstellen (das Display zeigt die Einstellung an).



Für den Heizbetrieb wird eine Raumtemperatur im Bereich von 18 bis 22°C empfohlen. Ist die Temperatur auf 20 eingestellt, dann wird die Raumtemperatur auf 20°C geregelt.

Die eingestellte Temperatur und die tatsächliche Raumtemperatur können etwas abweichen, abhängig von den Verwendungsbedingungen.

**START
STOP**

Die ① START/STOP-Taste drücken. Der Heizbetrieb beginnt mit einem Piepton. Diese Taste nochmals drücken, um den Betrieb zu stoppen.

- Da die Einstellungen in dem Speicher der Fernbedienung gespeichert werden, müssen Sie das nächste Mal nur die ① START/STOP-TASTE drücken.

ENTFEUCHTUNGSBETRIEB

Das Gerät für das Entfeuchten verwenden, wenn die Raumtemperatur über 16°C beträgt. Beträgt die Raumtemperatur unter 15°C, arbeitet die Entfeuchtungsfunktion nicht.

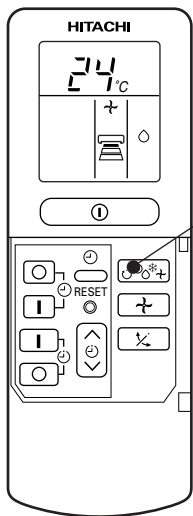

1

Die Betriebsarten-Wahltaste drücken, so daß das Display ○ (Entfeuchtungstaste) anzeigt. Die Ventilatorzahl wird automatisch auf "Niedrig" eingestellt. Die Ventilatorzahl-taste arbeitet nicht.

2

Die gewünschte Raumtemperatur mit den Temperaturregeltasten einstellen (das Display zeigt die Einstellung an).



Eine Raumtemperatur im Bereich von 20-26°C wird für die Entfeuchtung empfohlen.

START
STOP

Drücken Sie die ① (START/STOP) Taste. Die Aufnahme des Entfeuchtungsbetriebs wird akustisch angezeigt. Taste nochmals drücken, um den Betrieb zu stoppen.

- Da die Einstellungen in dem Speicher der Fernbedienung gespeichert werden, müssen Sie das nächste Mal nur die ① START/STOP-Taste drücken.

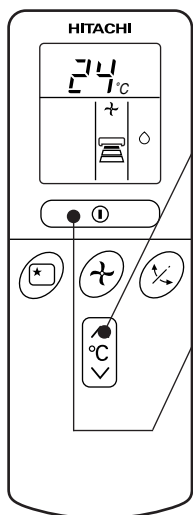

■ Entfeuchtungsfunktion

Die folgende Operation erfolgt in Abhängigkeit von der eingestellten Raumtemperatur.

Wenn die Raumtemperatur höher als die Temperatureinstellung ist: Das Gerät entfeuchtet den Raum und reduziert die Raumtemperatur auf den voreingestellten Wert.

Wenn die Raumtemperatur niedriger als die Temperatureinstellung ist: Das Entfeuchten erfolgt bei einer Raumtemperatur, die etwas niedriger als die derzeitige Raumtemperatur ist, unabhängig von der Temperatureinstellung.

Die Funktion stoppt (die Zimmereinheit stoppt den Luftstrom), sobald die Raumtemperatur niedriger als der Einstellwert ist.

KÜHLBETRIEB

Das Gerät für Kühlbetrieb verwenden, wenn die Außentemperatur 22 bis 42°C beträgt. Bei sehr hoher Luftfeuchtigkeit (über 80%) in dem zu kühlenden Raum, kann sich Frost an dem Luftauslaßgrill der Innengerätes bilden.

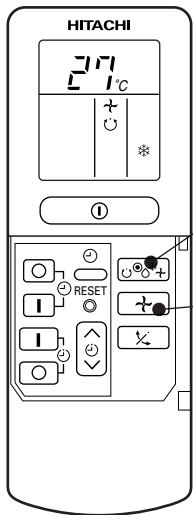

1

Die Betriebsart-Wahltaste drücken, bis * (KÜHLBETRIEB) auf dem Display angezeigt wird.

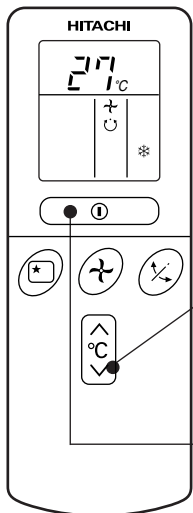

2

Die gewünschte Intensität der Luftzirkulation mit der (Ventilatorzahlentaste) einstellen (das Display zeigt die Einstellung an).

(AUTOMATIK) : Die Intensität der Luftzirkulation ist

zuerst auf HOCH eingestellt und variiert automatisch auf MITTEL, wenn die voreingestellte Temperatur erreicht ist.



(Hoch)

: Wirtschaftlich, da der Raum schnell gekühlt wird.



(Mittel)

: Ruhiger Betrieb



(Niedrig)

: Noch ruhigerer Betrieb

3

Die gewünschte Raumtemperatur mit den Temperaturregeltasten einstellen (das Display zeigt die Einstellung an).

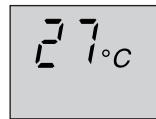

Als Raumtemperatur für den Kühlbetrieb wird ein Bereich von 25 bis 28°C empfohlen. Beträgt die Temperatureinstellung 27, dann wird die Raumtemperatur auf etwa 27°C geregelt.

Die Temperatureinstellung und die tatsächliche Raumtemperatur können in Abhängigkeit von den Bedingungen etwas variieren.

**START
STOP**

Die (START/STOP) Taste drücken. Der Kühlbetrieb beginnt mit einem Piepton. Diese Taste nochmals drücken, um den Betrieb zu stoppen. Die Kühlfunktion startet nicht, wenn die Temperatureinstellung höher als die derzeitige Raumtemperatur ist (obwohl die Betriebs-Kontrolllampe leuchtet). Die Kühlfunktion startet, sobald Sie die Temperatur unter die derzeitige Raumtemperatur eingestellt haben.

- Da die Einstellungen in dem Speicher der Fernbedienung gespeichert werden, müssen Sie das nächste Mal nur die START/STOP-Taste drücken.

VENTILATIONSBEREIT

Sie können das Gerät auch einfach für eine Zirkulation der Luft verwenden. Diese Funktion ist für das Trocknen des Inneren der Innengerätes am Ende der Sommer-Saison zu verwenden.

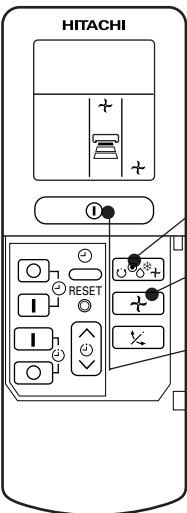

1 Die Betriebsarten-Wahltaste drücken, so daß das Display (VENTILATOR) anzeigt.

2 Die (Ventilator-drehzahl-taste) drücken.*

START STOP Die START/STOP-Taste drücken. Der Zirkulationsbetrieb beginnt mit einem Piepton. Diese Taste nochmals drücken, um den Betrieb zu stoppen.

VENTILATOR-DREHZAHL (AUTOMATIK)

..... Wenn der automatische Ventilator-drehzahlmodus im Kühl/Heizbetrieb eingestellt ist:

Für Heizbetrieb	<ul style="list-style-type: none"> ● Die Ventilator-drehzahl ändert automatisch in Abhängigkeit von der Temperatur der abgeblasenen Luft. ● Wenn der Unterschied zwischen Raumtemperatur und eingestellter Temperatur groß ist, beginnt der Lüfter mit hoher Drehzahl (HI) zu laufen. ● Wenn die Raumtemperatur die eingestellte Temperatur erreicht, verlangsamt sich die Lüfter-drehzahl automatisch auf LOW.
Für Kühlbetrieb	<ul style="list-style-type: none"> ● Wenn der Unterschied zwischen Raumtemperatur und eingestellter Temperatur groß ist, beginnt der Lüfter mit hoher Drehzahl (HI) zu laufen. ● Nachdem die Raumtemperatur die voreingestellte Temperatur erreicht hat, wird der Kühlbetrieb ausgeführt, bei dem die Ventilator-drehzahl und die Raumtemperatur geändert werden, um die optimalen Bedingungen für eine natürliche, gesunde Kühlung zu erhalten.

DEUTSCH

EINSTELLEN DER ZEITSCHALTUHR

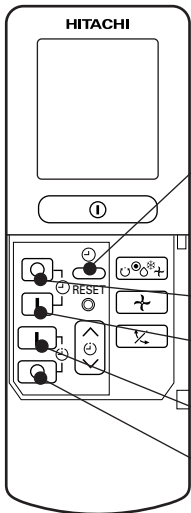

Zeit, Tag, Monat
(gegenwärtige Zeit, Tag, Monat)

Ausschalt-Zeitschaltuhr

Einschalt-Zeitschaltuhr

SUBSKRIPTION

LÖSUNG

Zeit, Tag, Monat

Nach dem Austauschen der Batterien:

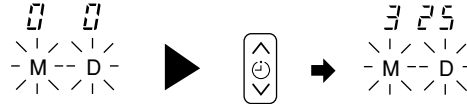

1 Den gegenwärtigen Monat und Tag mit der Zeitschaltuhr-Taste einstellen.

Ausschalt-Zeitschaltuhr

1 Die Ausschaltzeit-Zeitschaltuhr-Taste drücken. Die (OFF) Markierung blinkt auf dem Display.



Sie können das Gerät so einstellen, daß es zur voreingestellten Zeit ausschaltet.

Einschalt-Zeitschaltuhr

- Das Gerät wird zur voreingestellten Zeit eingeschaltet.

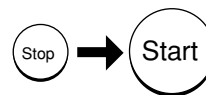

1 Die Einschaltzeit-Zeitschaltuhr-Taste drücken. Die (ON) Markierung blinkt auf dem Display.

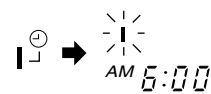

Ein-/Ausschalt-Zeitschaltuhr

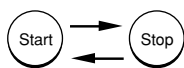

- Die Einheit schaltet zu den voreingestellten Zeitpunkten ein (aus) und aus (ein).
- Der Schaltvorgang wird zuerst für die voreingestellte Zeit ausgeführt, die früher auftritt.
- Die auf dem Display erscheinende Pfeilmarkierung zeigt die Reihenfolge der Schaltvorgänge an.

1 Die Ausschaltzeit-Zeitschaltuhr-Taste drücken, so daß die (OFF) Markierung blinkt.

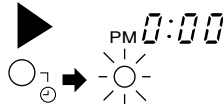

2 Die Ausschaltzeit mit der Zeitschaltuhr-Taste einstellen. Die Reservierungstaste drücken.

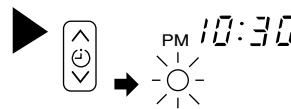

3 Die Einschaltzeit-Zeitschaltuhr-Taste drücken, so daß die (OFF) Markierung leuchtet und die (ON) Markierung blinkt.

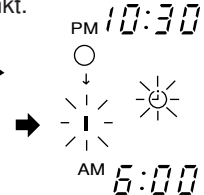

Löschen der Einstellungen

Das Signalfenster der Fernbedienung auf das Innengerät richten und die (LÖSCHUNG)-Taste drücken.

Das Symbol (SUBSKRIPTION) erlischt mit einem Piepton und die (ZEITSCHALTER)-Kontrollampe an dem Innengerät erlischt.

VORSICHT

Sie können nur jeweils eine der Ausschalt-Zeitschaltuhr, Einschalt-Zeitschaltuhr und Ein/Ausschalt-Zeitschaltuhr einstellen.

2 Die ☹ (ZEIT)-Taste drücken.



3 Die gegenwärtige Zeit mit der Zeitschaltuhraste einstellen.

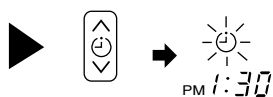

4 Die ☹ (ZEIT)-Taste nochmals drücken. Die Zeitanzeige wechselt von Blinken auf Dauerlicht.



Beispiel: Die derzeitige Uhrzeit ist 1:30 Uhr (nachmittags).

- Die Zeitanzeige verschwindet automatisch nach 10 Sekunde.
- Um die derzeitige Uhrzeiteinstellung zu kontrollieren, die ☹ (ZEIT)-Taste zweimal drücken.

Damit ist die Einstellung der derzeitigen Uhrzeit beendet.

2 Die Ausschaltzeit mit der Zeitschaltuhraste einstellen.

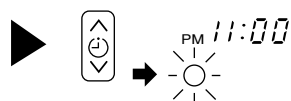

3 Das Signalfenster der Fernbedienung auf das Innengerät richten und die | (SUBSKRIPTION)-Taste drücken.

Die ○ (STOP)-Markierung wechselt von Blinken auf Dauerlicht und das Symbol ☹ leuchtet auf. Ein Piepton ertönt und die ☹ (ZEITSCHALTER-Kontrolllampe) an dem Innengerät leuchtet auf.

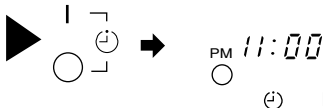

Beispiel: Die Einheit soll um 11:00 Uhr (abends) ausschalten.

☹ Damit ist die Einstellung der Ausschaltzeit beendet.

2 Die Einschaltzeit mit der Zeitschaltuhraste einstellen.

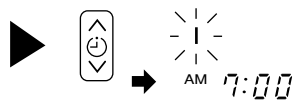

3 Das Signalfenster der Fernbedienung auf die Zimmereinheit richten und die | (SUBSKRIPTION)-Taste drücken.

Die | (START)-Markierung wechselt von Blinken auf Dauerlicht und das Symbol ☹ leuchtet auf. Ein Piepton ertönt und die ☹ (ZEITSCHALTER-Kontrolllampe) an dem Innengerät leuchtet auf.

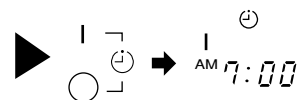

Beispiel: Die Anlage schaltet sich automatisch soviel früher ein, daß die eingestellte Temperatur bis 7.00 Uhr erreicht werden kann. Damit ist die Einstellung der Einschaltzeit beendet.

4 Die Einschaltzeit mit der Zeitschaltuhraste einstellen.

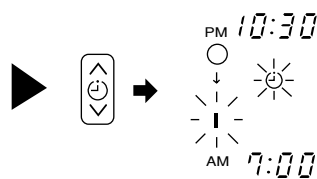

5 Das Signalfenster der Fernbedienung auf das Innengerät richten und die | (SUBSKRIPTION)-Taste drücken.

Die | (START)-Markierung wechselt von Blinken auf Dauerlicht und das Symbol ☹ leuchtet auf. Ein Piepton ertönt und die ☹ (ZEITSCHALTER-Kontrolllampe) an dem Innengerät leuchtet auf.

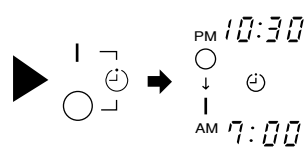

Beispiel: Die Anlage schaltet sich um 22.30 Uhr aus und dann automatisch soviel früher wieder ein, daß die eingestellte Temperatur bis 7.00 Uhr erreicht werden kann. Damit sind die Einstellungen der Ein-/Ausschaltzeiten beendet.

- Die Zeitschaltuhr kann auf drei Arten verwendet werden: Ausschalt-Zeitschaltuhr, Einschalt-Zeitschaltuhr und Ein/Ausschalt- (Aus/Einschalt-) Zeitschaltuhr. Zuerst die derzeitige Uhrzeit einstellen, da diese als Referenz dient.

- Da die Zeiteinstellungen in dem Speicher der Fernbedienung gespeichert werden, müssen Sie nur die | (SUBSKRIPTION)-Taste drücken, um die gleichen Einstellungen das nächste Mal zu verwenden.

EINSTELLEN DER EINSCHLAF-ZEITSCHALTUHR

Zuerst die derzeitige Uhrzeit einstellen, da diese als Referenz dient (siehe die Seiten für das Einstellen der derzeitigen Uhrzeit) Die  (SCHLAF)-Taste drücken, wodurch das Display wie folgt ändert.

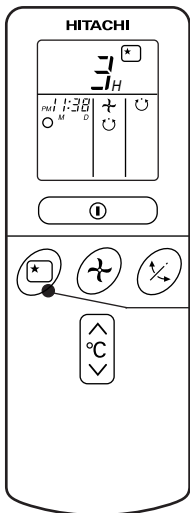

• SCHLAF

Betriebsart	Anzeige
Einschlaf-Zeitschaltuhr	

Einschlaf-Zeitschaltuhr: Das Gerät setzt den Betrieb für die eingegebene Anzahl an Stunden (1, 2, 3 oder 7) fort und schaltet danach aus. Das Signalfenster der Fernbedienung auf das Innengerät richten und die SCHLAF-Taste drücken. Die Zeitschaltuhr-Informationen werden an der Fernbedienung angezeigt. Die ZEITSCHALTER-Kontrolllampe an dem Innengerät leuchtet auf und ein Piepton ertönt. Wenn die Einschlaf-Zeitschaltuhr eingestellt wurde, zeigt das Display die Ausschaltzeit an.



AM 2:38
○

Beispiel: Wenn die Einschlaf-Zeitschaltuhr um 11:38 Uhr (abends) auf 3 Stunden eingestellt wird, ist die Ausschaltzeit 2:38 Uhr (morgens).

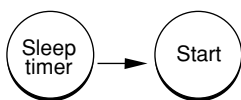

Das Gerät wird von der Einschlaf-Zeitschaltuhr aus- und von der Einschalt-Zeitschaltuhr eingeschaltet.

1 Die Einschalt-Zeitschaltuhr einstellen.

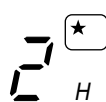

2 Die  (SCHLAF)-Taste drücken und die Einschlaf-Zeitschaltuhr einstellen.



AM 1:38
○
↓
AM 6:00

Für Beheizung:
In diesem Fall wird die Anlage innerhalb von 2 Stunden (um 1.38 Uhr) abgeschaltet und frühzeitig eingeschaltet, so daß die voreingestellte Temperatur ungefähr um 6.00 Uhr morgens erreicht ist.

Freigabe der Einstellung

Das Signalfenster der Fernbedienung auf das Innengerät richten und die  (LÖSCHUNG)-Taste drücken. Das Symbol  (SUBSKRIPTION) erlischt mit einem Piepton, und die  (ZEITSCHALTER)-Kontrolllampe des Innengerätes schaltet aus.

Erläuterung der Einschlaf-Zeitschaltuhr

Das Gerät reguliert die Intensität der Luftzirkulation und die Raumtemperatur automatisch, um ruhigen Betrieb und optimale Gesundheit des Anwenders sicherzustellen. Sie können die Einschlaf-Zeitschaltuhr so einstellen, daß sie nach 1, 2, 3, oder 7 Stunden ausschaltet. Die Intensität der Luftzirkulation und die Raumtemperatur werden wie folgt geregelt.

Operation with the sleep timer

Funktion	Betrieb
<p>Heizbetrieb “ ☉ ”</p>	<p>Die Raumtemperatur wird 5°C unter der Temperatur geregelt, und 30 Minuten nach der Einstellung des Sleep-Timers wird die Lüfterdrehzahl auf LOW gesetzt.</p>
<p>Kühlbetrieb “ ❄ ” und Enttfeuchtung “ ◊ ”</p>	<p>Die Raumtemperatur wird 2°C über der Temperatur geregelt, und 30 Minuten nach der Einstellung des Sleep-Timers wird die Lüfterdrehzahl auf LOW gesetzt.</p>
<p>Ventilator “ ✚ ”</p>	<p>Die Einstellungen von Zimmertemperatur und Luftzirkulation sind unterschiedlich.</p>

NOTIZ

- Wenn das Datum oder die aktuelle Zeit nicht eingestellt wurde, kann der Sleep-Timer nicht eingestellt werden.
- Wenn Sie den Sleep-Timer einstellen, nachdem der Off-, On/Off- oder Off/On-Timer eingestellt wurde, wird anstelle des Off-, On/Off- oder Off/On-Timers der Sleep-Timer aktiviert.
- Während des Sleep-Timer-Betriebs können Sie keinen anderen Timer einstellen.
- Wird nach Ablauf der eingestellten Zeit des “Sleep”-Zeitschalters die “Sleep”-Taste erneut betätigt, dann gilt für den “Sleep”-Zeitschalter wieder die vorherige Einstellung.
- Die jeweilige Einstellung des “Sleep”-Zeitschalters gilt nur einmal.

EINSTELLUNG DER LUFTREFLEKTOREN

1 Einstellen der klimatisierten Luft in Aufwärts- und Abwärtsrichtung.

Die horizontalen Luftleitlamellen werden entsprechend des jeweiligen Betriebsmodus automatisch auf den optimalen Winkel eingestellt. Die Luftleitlamellen können kontinuierlich nach oben und unten schwingen und ebenfalls mit der Taste  (AUTO-SWING) auf den gewünschten Winkel eingestellt werden.

- Mit dem ersten Drücken der  (AUTOSCHWENK)-Taste wird der horizontale Luftreflektor nach oben und unten geschwenkt. Sobald diese Taste das nächste Mal gedrückt wird, stoppt der Luftreflektor in der derzeitigen Position. Mehrere Sekunden (etwa 6 Sekunden) sind erforderlich, bevor sich der Luftreflektor zu bewegen beginnt.
- Benutzen Sie den horizontalen Luftstromrichter innerhalb des einstellbaren Bereichs, wie rechts dargestellt.
- Wenn der Betrieb aufhört, bewegt sich der horizontale Luftstromrichter und bleibt in der Position stehen, in der der Luftauslass geschlossen ist.

VORSICHT

- Bei Kühlbetrieb sollte man den horizontalen Luftreflektor nicht für längere Zeit schwenken lassen. Es kann sich Kondensat am Luftreflektor bilden, das in Form von kleinen Tropfen abtropfen kann.

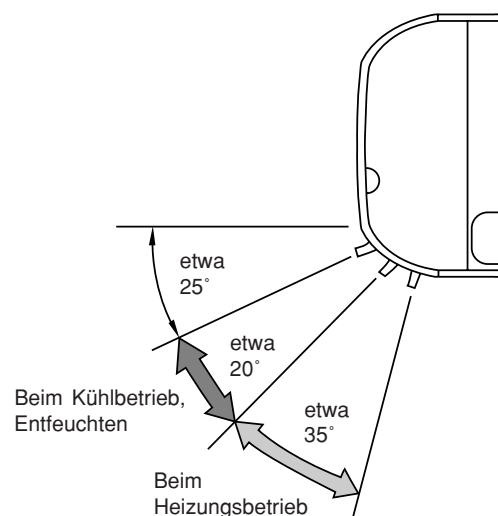
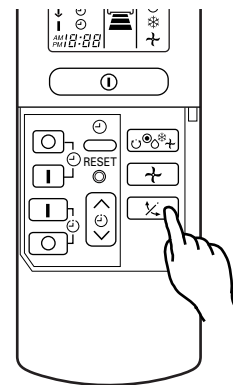

2 Einstellen der klimatisierten Luft nach links und rechts.

Den horizontalen Luftreflektor gemäß Abbildung halten und verstellen, um die klimatisierte Luft nach links und rechts zu verstellen.

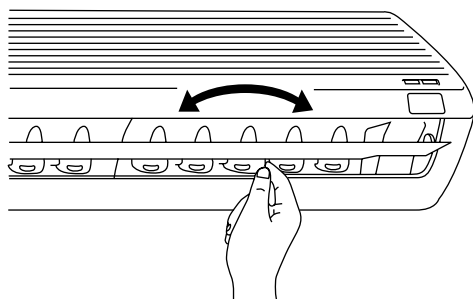

VORSICHT

Wenn die Maßeinheit in abkühlendem Betrieb laufen gelassen wird mit den Luftumlenkblecheinfassungen unten und während einer langen Periode von automatisch bewegten Zeit, Wasser kondensiert auf der Luft Umlenkblech und Tropfenfänger unten gelegentlich. Dieses macht Ihre Möbel naß.

AUSTAUSCHEN DER BATTERIEN DER FERNBEDIENUNG

- 1** Den Deckel gemäß Abbildung abnehmen und die alten Batterien herausnehmen.



- 2** Die neuen Batterien einsetzen.
Dabei die in dem Batteriefach angegebene Richtung einhalten.

⚠ VORSICHT

1. Niemals alte und neue oder unterschiedliche Batterien verwenden.
2. Die Batterien herausnehmen, wenn die Fernbedienung für längere Zeit (2-3 Monate) nicht benutzt wird.

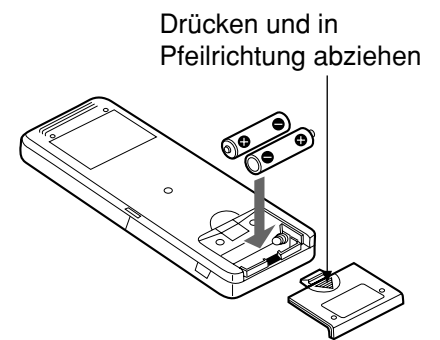

DIE IDEALEN BETRIEBSBEDINGUNGEN

Empfohlene Raumtemperatur

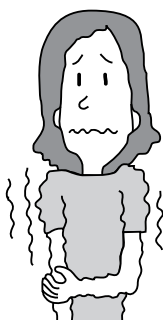

⚠️ Warnung

Zu kalte Raumtemperatur ist schlecht für die Gesundheit und verschwendet nur unnötig elektrische Energie.

Bringen Sie Vorhänge oder Rollos an

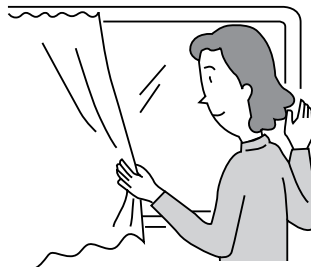

So ist es möglich die einstrahlende Sonnenwärme zu reduzieren.

Belüftung

⚠️ Vorsicht

Schließen Sie den Raum nicht für längeren Zeitraum. Öffnen Sie gelegentlich Fenster und Türen um Frischluft herein zu lassen.



Effektiver Gebrauch der Zeitschaltuhr

Nachts benutzen Sie bitte den "An oder Aus Zeitschalterbetriebsmodus", zusammen mit Ihrer Aufwachzeit am Morgen. So werden Sie eine angenehme Zimmertemperatur genießen können. Bitte benutzen Sie den Zeitschalter effektiv.



Bitte Vergessen Sie nicht die Filter zu reinigen

Staubige Luftfilter reduzieren das Luftvolumen und mindern somit die Kühlleistung. Um Energieverschwendung vorzubeugen, reinigen Sie die Filter alle 2 Wochen.

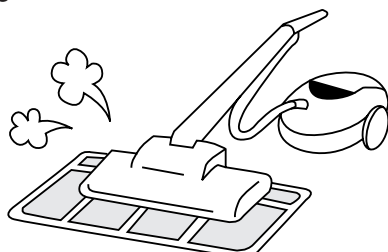

Stellen Sie geeignete Temperaturen für Kinder und Säuglinge ein

Bitte achten Sie auf die Raumtemperatur und den Weg des Luftstromes, wenn das Gerät in der Nähe von Babys, Kindern und älteren Leuten betrieben wird.

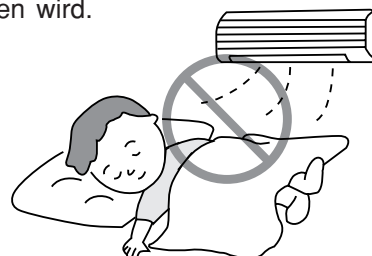

Klimaanlage und Heizgeräte in einem Raum

⚠ Vorsicht

Wenn die Menge der Wärme größer ist als die Kühlleistung der Klimaanlage (z.B. mehrere Leute kommen in den Raum, Gebrauch von Heizgeräten usw.) kann die eingestellte Temperatur nicht erreicht werden.

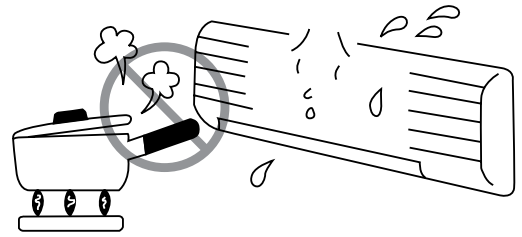

Nicht-Benützung für einen längeren Zeitraum

Wenn die Inneneinheit für ein en längern Zeitraum nicht genutzt wird, schalten Sie bitte den Netzstecker aus. Ist der Netzstecker auf "ON", verbraucht die Inneneinheit trotz ausgeschalteter Steuereinheit eine Leistung von 8 Watt.

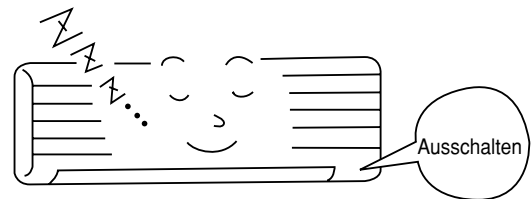

Bei Gewitter

⚠ Warnung

Um die Inneneinheit vor Beschädigung bei Gewitter zu schützen, schalten Sie bitte die Einheit aus und trennen Sie den Stecker ab.

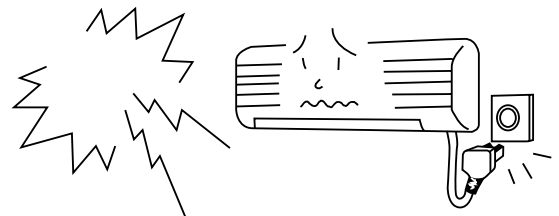

Störung Von den Elektrischen Produkten

⚠ Vorsicht

Um Impulsstörung zu vermeiden, setzen Sie bitte die Innenmaßeinheit und seinen Remotesteuerpult an least 1m weg von den electrical Produkten.

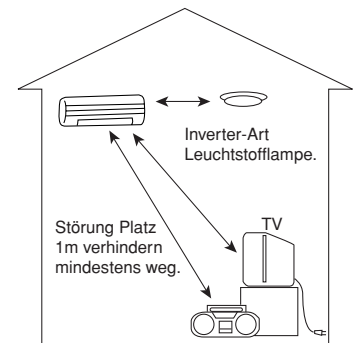

DIE LUFT- UND GERUCHSFILTER EINSETZEN

▲ VORSICHT

Reinigung und Wartung müssen von qualifiziertem Personal ausgeführt werden. Vor der Reinigung ist das Gerät außer Betrieb zu setzen und die Stromversorgung auszuschalten.

1 Öffnen Sie die Frontplatte.

- Die Vorderplatte ist mit beiden Händen an den entsprechenden Seiten nach oben zu ziehen.

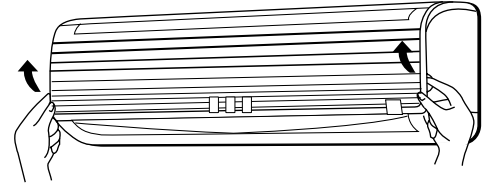

2 Nehmen Sie die Filter heraus.

- Nach oben schieben, um die Arretierung zu lösen und den Filter rausziehen.

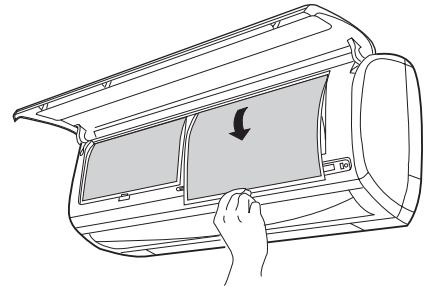

3 Luftreinigungs- und Desodorierfilter am Filter befestigen

- Befestigen Sie die Luftreinigungs- und Desodorierfilter am Rahmen, indem Sie diese auf beiden Seiten behutsam zusammenpressen und nach der Einführung in den Filterrahmen loslassen.

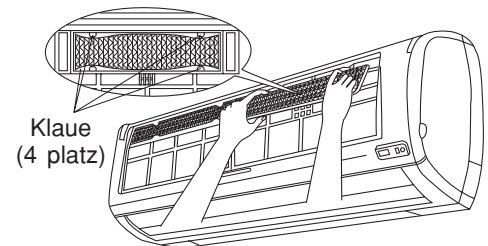

▲ VORSICHT

Luftreinigungs- und Desodorierfilter nicht biegen, da deren Struktur dabei beschädigt werden könnte.

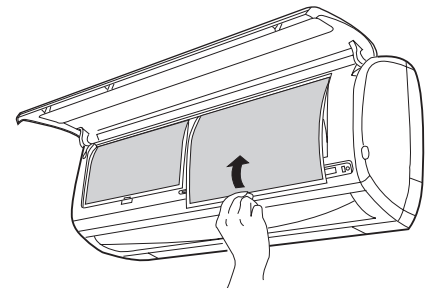

4 Setzen Sie die Filter ein.

- Wenn Sie die Filter befestigen, vergewissern Sie sich daß die mit "FRONT" markierte Oberfläche nach vorne zeigt.
- Nach dem Einsetzen der Filter drücken Sie die Frontplatte an den drei mit Pfeilen gekennzeichneten Stellen an (siehe Abbildung), und schließen Sie die Frontplatte.

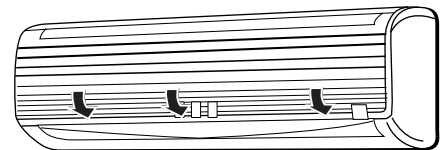

Anmerkungen:

- Zum Herausnehmen der Luft- und Geruchsfilter folgen Sie den obigen Prozeduren.
- Werden Luftreinigungs- und Desodorierfilter verwendet, wird die Kühlkapazität etwas abgeschwächt und die Kühlgeschwindigkeit verlangsamt. Deshalb ist in diesem Fall der Ventilator auf die Stufe "HIGH" zu schalten.
- Luftreinigungs- und Desodorierfilter sind waschbar und können nach der Reinigung mit dem Staubsauger oder nach dem Spülen unter fließendem Leitungswasser bis zu 20 Mal wiederverwendet werden. Die Typen-Nummer dieses Luftreinigungsfilters ist <SPX-CFH5>. Bitte diese Nummer bei der Bestellung von Ersatzfiltern angeben.
- Betreiben Sie die Klimaanlage nicht ohne Filter. Staubpartikel könnten in die Klimaanlage eindringen und einen Defekt verursachen.

⚠ VORSICHT

Reinigung und Wartung müssen von qualifiziertem Personal ausgeführt werden. Vor der Reinigung ist das Gerät außer Betrieb zu setzen und die Stromversorgung auszuschalten.

1. LUFTFILTER

Den Luftfilter reinigen, da sich Staub an diesem ansammelt. Falls die Luftfilter mit Staub verstopft sind, nehmen Luftstrom und Kühlleistung ab. Darüberhinaus könnte Geräusch entstehen. Reinigen Sie die Luftfilter folgendermaßen.

VORGÄNGE

- 1 Die Vorderplatte öffnen und den Filter entfernen
 - Den Luftreinigungs- und Desodorierfilter vorsichtig anheben und aus dem Belüftungfilter-Rahmen entfernen.
- 2 Mit dem Staubsauger den Belüftungfilter, den Luftreinigungs- und den Desodorierfilter reinigen. Sehr stark verstaubte Filter können unter fließendem Leitungswasser durchgespült und sorgfältig mit einer weichen Bürste gereinigt werden. Filter im Schatten trocknen.

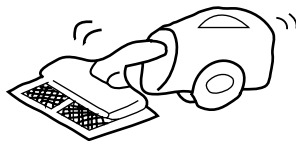

- 3
 - Luftreinigungs- und Desodorierfilter wieder in den Filterrahmen einsetzen. Mit der Markierung "FRONT" nach vorne zeigend am ursprünglichen Platz wieder einfügen.
 - Nach dem Einsetzen der Filter drücken Sie die Frontplatte an den drei mit Pfeilen gekennzeichneten Stellen an (siehe Abbildung), und schließen Sie die Frontplatte.

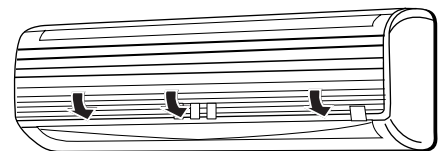
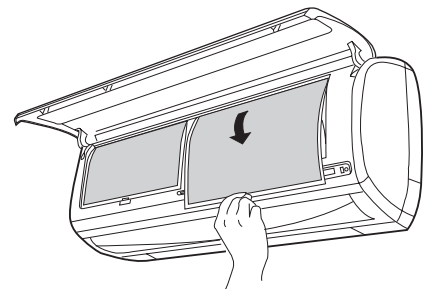
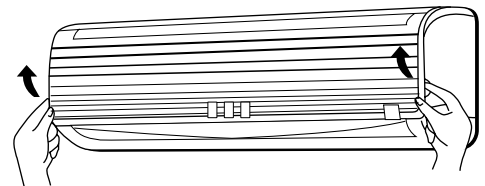

Anmerkungen:

- Luftreinigungs- und Desodorierfilter sollten monatlich oder bei hoher Beanspruchung sogar noch öfter gereinigt werden. Eine längere Verwendung kann die Desodorierfunktion beeinträchtigen. Um die beste Leistung zu gewährleisten, empfehlen wir ein Auswechseln in Abständen von 3-6 Monaten (applikationsabhängig).

⚠ VORSICHT

- Niemals mit heißem Wasser mit einer Temperatur von mehr als 40°C waschen. Das Filter könnte schrumpfen.
- Nach dem Waschen das Wasser vollständig abschütteln und danach das Filter im Schatten trocknen lassen; niemals direkt der Sonne aussetzen. Das Filter könnte schrumpfen.
- Für die Reinigung von Luftreinigungs- und Desodorierfiltern keine Reinigungsmittel verwenden, da diese eventuell die elektrostatischen Eigenschaften des Filters beeinträchtigen.

2. Waschbarer Frontplatte

- Die Vorderplatte entfernen und mit sauberem Wasser reinigen.
Er sollte mit einem weichen Schwamm gewaschen werden.
Nachdem man ein neutrales Waschmittel benutzt hat, gründlich mit klarem Wasser nachspülen.
- Wenn man den Frontplatte nicht abbaut, sollte man ihn mit einem weichen trockenen Tuch abwischen.
Die Fernbedienung sollte man gründlich mit einem weichen trockenen Tuch abwischen.
- Das Wasser muss gründlich abgewischt werden. Wenn Wasser im Innengerät verbleibt, zum Beispiel an den Anzeigeelementen oder Impulsenempfängern, können Störungen die Folge sein.

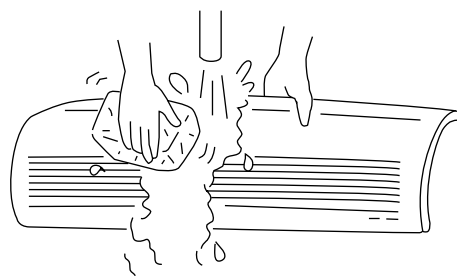

Vorgehen zur Entfernung der Vorderplatte.
Die Vorderplatte ist sowohl zur Entfernung als auch zur Befestigung mit beiden Händen festzuhalten.

Entfernung des Frontplatte

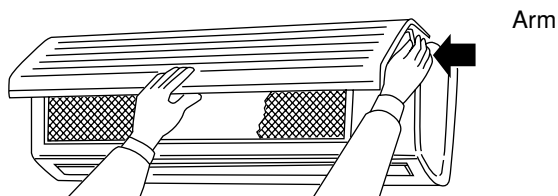

- Wenn der Frontplatte mit beiden Händen vollständig geöffnet ist, schieben Sie den rechten Arm hinein um den Grill zu lösen und wenn Sie dann den Frontplatte leicht schliessen, nehmen Sie ihn nach vorne heraus.

Befestigung des Frontplatte

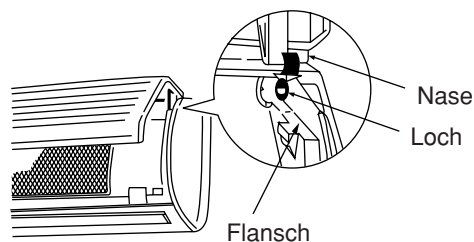

- Bewegen Sie die Nasen der rechten und linken Arme in die Flanschen am Gerät und befestigen Sie sie in den Löchern.

⚠ VORSICHT

- Spritzen Sie kein Wasser auf das Gerät oder richten Sie kein Wasser beim Säubern darauf, sonst kann es zu Kurzschlüssen kommen.
- Bitte benutzen Sie kein heisses Wasser (über 40°C), Benzol, Benzin, Säure, Verdünner oder eine Bürste, weil dadurch die Plastikoberfläche und die Beschichtung beschädigt werden.



3. INSTANDHALTUNG VOR LÄNGERER NICHTVERWENDUNG

- Betreiben Sie das Gerät in der Betriebseinstellung ❄ (KÜHLEN), mit der Temperatureinstellung auf 32°C und der Ventilatorgeschwindigkeit auf (HOCH) ungefähr einen halben Tag lang bei schönem Wetter, und trocknen Sie das ganze Gerät.
- Netzschalter ausschalten.

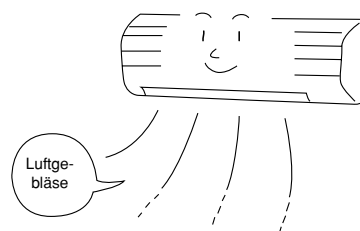

⚠ VORSICHT

- Benutzen Sie bitte Masse Linie.
Setzen Sie die Masse Linie nicht nahe Wasser oder gasen Sie Rohre, Blitz-Leiter, oder die Masse Linie des Telefons. Unsachgemäße Installation von Masse Linie kann elektrischen Schlag verursachen.
- Eine Sicherung sollte angebracht werden abhängig von dem Montageaufstellungsort der Maßeinheit. Ohne eine Sicherung die Gefahr von Ausgänge des elektrischen Schlages.

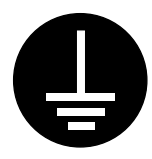

WICHTIG

Die Leitungen in dieser Hauptleitungen Leitung werden innen gefärbt Übereinstimmung mit dem folgenden Code:

- Grün-und-gelb : Masse
- Blau : Null
- Braun : Phasen

Als die Farben der Leitungen in den Hauptleitungen Leitung dieses Gerätes kann möglicherweise nicht entsprechen mit dem farbigen Markierungen Kennzeichnen Anschluß in Ihrem Stecker, gehen Sie folgendermaßen vor:

Die Leitung, die gefärbt wird grün-und Gelb muß an den Anschluß angeschlossen werden im Stecker, der mit gekennzeichnet wird beschriften Sie E oder durch das Masse Symbol (⊕) oder farbiges Grün oder grün-und-gelb.

Die Leitung, die farbiges Blau ist, muß sein angeschlossen an den Anschluß, der gekennzeichnet wird mit dem Buchstaben N oder dem farbigen Schwarzen.

Die Leitung, die braun gefärbt wird, muß sein angeschlossen an den Anschluß, der ist gekennzeichnet mit dem Buchstaben L oder farbigem Rot.

ANMERKUNG

Wenn die Versorgungsmaterial-Schnur beschädigt wird, es muß sein ersetzt durch die spezielle Schnur erreichbar an autorisierte service/parts Mitten.

⚠ VORSICHT

Reinigung und Wartung müssen von qualifiziertem Personal ausgeführt werden. Vor der Reinigung ist das Gerät außer Betrieb zu setzen und die Stromversorgung auszuschalten.



REGELMÄSSIGE KONTROLLE

BITTE FOLGENDE PUNKTE JÄHRLICH ODER HALBJÄHRLICH PRÜFEN. WENDEN SIE SICH BITTE AN DEN HÄNDLER, SOLLTEN SIE IRGEND EINE HILFE BRAUCHEN.

1		Ist der Schutzleiter abgetrennt oder unterbrochen?
2		Ist das Gestell weitgehend verrostet oder steht das Außengerät schief oder instabil?
3		Sitzt der Netzstecker fest in der Steckdose? (Darauf achten, daß kein loser Kontakt zwischen den beiden besteht.)

KUNDENDIENST NACH DEM VERKAUF UND GARRANTIE

BEVOR SIE SICH AN EINEN WARTUNGSTECHNIKER WENDEN, DIE FOLGENDEN PUNKTE KONTROLLIEREN

FALL	ZUKONTROLLIERENDE PUNKTE
 <p>Wenn das Gerät nicht funktioniert</p>	<ul style="list-style-type: none">● Ist die Sicherung in Ordnung?● Ist die Spannung extrem hoch oder niedrig?● Ist der Ausschalter "AN"?
 <p>Wenn das Gerät nicht richtig kühlt Wenn es nicht gut heizt</p>	<ul style="list-style-type: none">● Haben Sie den Belüftungsfilter gereinigt?● Fällt direktes Sonnenlicht auf das Aussengerät?● Ist der Luftstrom des Aussengerätes blockiert?● Sind die Türen oder Fenster offen, oder befindet sich eine Heizquelle in dem Raum?● Ist die eingestellte Temperatur geeignet?

Anmerkungen



- Bei ruhigem betrieb bzw. nach dem Abschalten des Gerätes könnten die folgenden Zustände auftreten, die jedoch keinerlei Probleme darstellen.
 - (1) Strömungsgeräusche des Kühlmittels im Kühlmittelkreis.
 - (2) Schleifegeräusche des Gebläsegehäuses während des Abkühlens oder des Erwärmens.
- Aufgrund angesammelter Fremdpartikel (Rauch, Eßwaren, Kosmetika usw.) kann es zu geruchsbelästigung durch das Raumklimagerät kommen. Zur Geruchsverminderung müssen Belüftungsfilter und Verdunster regelmäßig gereinigt werden.

- Bitte wenden Sie sich sofort an den Händler, sollte Ihr Gerät trotz der oben beschriebenen Kontrollen nicht richtig funktionieren. Informieren Sie Ihren Händler über das Modell, Produktionsnummer und Datum des Einbaus Ihres Gerätes. Bitte informieren Sie ihn über die Natur des Defektes.
- Der Strom muss die Nennspannung haben, sonst wird das Gerät kaputtgehen, oder es wird die spezifizierte Leistung nicht erreichen können.

