

EN INSTRUCTION MANUAL  
ES MANUAL DE INSTRUCCIONES  
DE BEDIENUNGSANLEITUNG  
FR MANUEL D'UTILISATION  
IT MANUALE DI ISTRUZIONI  
PT MANUAL DE INSTRUÇÕES  
DA BRUGSANVISNING

NL INSTALLATIEHANDLEIDING  
SV INSTALLATIONSHANDBOK  
EL ΕΓΧΕΙΡΙΔΙΟ ΟΔΗΓΙΩΝ  
BG РЪКОВОДСТВО С УКАЗАНИЯ  
HR PRIRUČNIK S UPUTAMA  
CS NÁVOD K POUŽITÍ  
FI KÄYTTÖOPAS

HU HASZNÁLATI ÚTMUTATÓ  
PL INSTRUKCJA OBSŁUGI  
RO MANUAL DE INSTRUCȚIUNI  
RU РУКОВОДСТВО ПО ЭКСПЛУАТАЦИИ  
SK NÁVOD NA POUŽITIE  
SL PRIROČNIK ZA UPORABO  
UK ПОСІБНИК З ЕКСПЛУАТАЦІЇ

## REMOTE CONTROLLER PC-ARFP1E



## EN

Specifications in this manual are subject to change without notice in order that HITACHI may bring the latest innovations to their customers.

Whilst every effort is made to ensure that all specifications are correct, printing errors are beyond Hitachi's control; Hitachi cannot be held responsible for these errors.

## ES

Las especificaciones de este manual están sujetas a cambios sin previo aviso a fin de que HITACHI pueda ofrecer las últimas innovaciones a sus clientes.

A pesar de que se hacen todos los esfuerzos posibles para asegurarse de que las especificaciones sean correctas, los errores de impresión están fuera del control de HITACHI, a quien no se hará responsable de ellos.

## DE

Bei den technischen Angaben in diesem Handbuch sind Änderungen vorbehalten, damit HITACHI seinen Kunden die jeweils neuesten Innovationen präsentieren kann.

Sämtliche Anstrengungen wurden unternommen, um sicherzustellen, dass alle technischen Informationen ohne Fehler veröffentlicht worden sind. Für Druckfehler kann HITACHI jedoch keine Verantwortung übernehmen, da sie außerhalb ihrer Kontrolle liegen.

## FR

Les caractéristiques publiées dans ce manuel peuvent être modifiées sans préavis, HITACHI souhaitant pouvoir toujours offrir à ses clients les dernières innovations.

Bien que tous les efforts sont faits pour assurer l'exactitude des caractéristiques, les erreurs d'impression sont hors du contrôle de HITACHI qui ne pourrait en être tenu responsable.

## IT

Le specifiche di questo manuale sono soggette a modifica senza preavviso affinché HITACHI possa offrire ai propri clienti le ultime novità.

Sebbene sia stata posta la massima cura nel garantire la correttezza dei dati, HITACHI non è responsabile per eventuali errori di stampa che esulano dal proprio controllo.

## PT

As especificações apresentadas neste manual estão sujeitas a alterações sem aviso prévio, de modo a que a HITACHI possa oferecer aos seus clientes, da forma mais expedita possível, as inovações mais recentes.

Apesar de serem feitos todos os esforços para assegurar que todas as especificações apresentadas são correctas, quaisquer erros de impressão estão fora do controlo da HITACHI, que não pode ser responsabilizada por estes erros eventuais.

## DA

Specifikationerne i denne vejledning kan ændres uden varsel, for at HITACHI kan bringe de nyeste innovationer ud til kunderne.

På trods af alle anstrengelser for at sikre at alle specifikationerne er korrekte, har Hitachi ikke kontrol over trykfejl, og Hitachi kan ikke holdes ansvarlig herfor.

## NL

De specificaties in deze handleiding kunnen worden gewijzigd zonder verdere kennisgeving zodat HITACHI zijn klanten kan voorzien van de nieuwste innovaties.

Iedere poging wordt ondernomen om te zorgen dat alle specificaties juist zijn. Voorkomende drukfouten kunnen echter niet door Hitachi worden gecontroleerd, waardoor Hitachi niet aansprakelijk kan worden gesteld voor deze fouten.

## SV

Specifikationerna i den här handboken kan ändras utan föregående meddelande för att HITACHI ska kunna leverera de senaste innovationerna till kunderna.

Vi på Hitachi gör allt vi kan för att se till att alla specifikationer stämmer, men vi har ingen kontroll över tryckfel och kan därför inte hållas ansvariga för den typen av fel.

## EL

Οι προδιαγραφές του εγχειριδίου μπορούν να αλλάξουν χωρίς προειδοποίηση, προκειμένου η HITACHI να παρέχει τις τελευταίες καινοτομίες στους πελάτες της.

Αν και έχει γίνει κάθε προσπάθεια προκειμένου να εξασφαλιστεί ότι οι προδιαγραφές είναι σωστές, η Hitachi δεν μπορεί να ελέγξει τα τυπογραφικά λάθη και, ως εκ τούτου, δεν φέρει καμία ευθύνη για αυτά τα λάθη.

## BG

Спецификациите в това ръководство подлежат на изменения без известяване, така че HITACHI да може да предоставя на своите клиенти последните иновации.

Полагат се всички усилия, за да се гарантира, че всички спецификации са коректни, но печатните грешки са извън обсега на контрола на HITACHI и HITACHI не може да носи отговорност за тези грешки.

## HR

Specifikacije u ovom priručniku podložne su izmjenama bez najave da bi tvrtka HITACHI mogla svojim klijentima pružiti najnovije inovacije.

Iako se ulaže sav trud da bi se osigurala točnost svih specifikacija, greške u tisku nisu pod kontrolom tvrtke HITACHI; tvrtka HITACHI ne može biti odgovorna za takve greške.

## CS

Aby společnost HITACHI mohla svým zákazníkům poskytovat nejnovější inovace, specifikace uvedené v této příručce podléhají změnám bez předchozího upozornění.

Přestože vynakládáme maximální úsilí, aby všechny specifikace byly správné, tiskové chyby nespádají pod kontrolu společnosti HITACHI, která za takové chyby nenese odpovědnost.

## FI

Tässä käyttöoppaassa ilmoitetut määrittökset voivat muuttua ilman ennakoilmoitusta HITACHIN soveltaessa uusimpia innovaatioitaan tuotteisiinsa.

Vaikka olemme pyrkineet varmistamaan, että kaikki määrittökset ovat oikein, HITACHI ei pysty valvomaan mahdollisia painovirheitä, eikä niin ollen ole niistä vastuussa.

## HU

Az alábbi kézikönyvben foglalt előírások előzetes értesítés nélkül változhatnak, annak érdekében, hogy a HITACHI a legfrissebb újításokkal szolgálhasson ügyfelei számára.

Bár minden erőfeszítést megteszünk annak érdekében, hogy minden előírás helyes legyen, a nyomtatási hibák nem állnak a HITACHI ellenőrzése alatt; ezekért a hibákért a HITACHI nem tehető felelőssé.

## PL

Zamieszczone w niniejszej instrukcji obsługi dane techniczne mogą ulec zmianie bez uprzedniego powiadomienia ze względu na innowacyjne rozwiązania, jakie firma HITACHI nieustannie wprowadza z myślą o swoich klientach.

Mimo podejmowanych starań, aby zapewnić poprawność wszystkich podanych tutaj informacji, nie można wykluczyć zaistnienia błędów drukarskich, za które firma HITACHI nie ponosi żadnej odpowiedzialności.

## RO

Specificațiile din acest manual pot fi modificate fără notificare prealabilă, pentru ca HITACHI să poată pune la dispoziția clienților noștri ultimele inovații.

Deși depunem toate eforturile pentru a ne asigura că toate specificațiile sunt corecte, erorile de tipărire depășesc controlul HITACHI; HITACHI nu poate fi tras la răspundere pentru aceste erori.

## RU

Технические характеристики, содержащиеся в данном руководстве, могут быть изменены HITACHI без предварительного уведомления, по причине постоянного внедрения последних инноваций.

Несмотря на то, что мы принимаем все возможные меры для актуализации технических данных, при публикации возможны ошибки, которые HITACHI не может контролировать, и за которые не несет ответственности.

## SK

Špecifikácie uvedené v tejto príručke sa môžu zmeniť bez predchádzajúceho upozornenia, pretože spoločnosť HITACHI chce svojim zákazníkom prinášať najnovšie inovácie.

Zatiaľ čo sa vynakladá maximálne úsilie na zabezpečenie toho, aby boli všetky špecifikácie správne, chyby tlače sú mimo kontroly spoločnosti HITACHI. Spoločnosť HITACHI nemôže niesť zodpovednosť za tieto chyby.

## SL

Specifikacije v tem priročniku se lahko spremenijo brez predhodnega obvestila, tako da lahko HITACHI nudi svojim strankam najnovejše inovacije.

HITACHI se bo trudil zagotoviti, da bodo vse specifikacije pravilne, medtem ko so tiskarske napake izven njihovega nadzora; HITACHI ni odgovoren za te napake.

## UK

Специфікації цього посібника можуть бути змінені компанією HITACHI без попередження з метою ознайомлення клієнтів з останніми вдосконаленнями виробу.

Незважаючи на всі зусилля, спрямовані на те, щоб всі специфікації були правильними, компанія HITACHI не несе відповідальності за помилки друку, які не перебувають під її контролем.



### CAUTION

*This product shall not be mixed with general house waste at the end of its life and it shall be retired according to the appropriated local or national regulations in a environmentally correct way. Due to the refrigerant, oil and other components contained in Air Conditioner, its dismantling must be done by a professional installer according to the applicable regulations. Contact to the corresponding authorities for more information.*

### PRECAUCIÓN

*Este producto no se debe eliminar con la basura doméstica al final de su vida útil y se debe desechar de manera respetuosa con el medio ambiente de acuerdo con los reglamentos locales o nacionales aplicables.*

*Debido al refrigerante, el aceite y otros componentes contenidos en el sistema de aire acondicionado, su desmontaje debe realizarlo un instalador profesional de acuerdo con la normativa aplicable.*

*Para obtener más información, póngase en contacto con las autoridades competentes.*

### VORSICHT

*Dass Ihr Produkt am Ende seiner Betriebsdauer nicht in den allgemeinen Hausmüll geworfen werden darf, sondern entsprechend den geltenden örtlichen und nationalen Bestimmungen auf umweltfreundliche Weise entsorgt werden muss.*

*Aufgrund des Kältemittels, des Öls und anderer in der Klimaanlage enthaltener Komponenten muss die Demontage von einem Fachmann entsprechend den geltenden Vorschriften durchgeführt werden.*

*Für weitere Informationen setzen Sie sich bitte mit den entsprechenden Behörden in Verbindung.*

### PRECAUTION

*Ne doit pas être mélangé aux ordures ménagères ordinaires à la fin de sa vie utile et qu'il doit être éliminé conformément à la réglementation locale ou nationale, dans le plus strict respect de l'environnement.*

*En raison du frigorigène, de l'huile et des autres composants que le climatiseur contient, son démontage doit être réalisé par un installateur professionnel conformément aux réglementations en vigueur.*

### ATTENZIONE

*Indicazioni per il corretto smaltimento del prodotto ai sensi della Direttiva Europea 2002/96/EC e Dlgs 25 luglio 2005 n. 151*

*Il simbolo del cassonetto barrato riportato sull'apparecchiatura indica che il prodotto alla fine della propria vita utile deve essere raccolto separatamente dagli altri rifiuti.*

*L'utente dovrà, pertanto, conferire l'apparecchiatura giunta a fine vita agli idonei centri di raccolta differenziata dei rifiuti elettronici ed elettrotecnici, oppure riconsegnarla al rivenditore al momento dell'acquisto di una nuova apparecchiatura di tipo equivalente.*

*L'adeguata raccolta differenziata delle apparecchiature dismesse, per il loro avvio al riciclaggio, al trattamento ed allo smaltimento ambientalmente compatibile, contribuisce ad evitare possibili effetti negativi sull'ambiente e sulla salute e favorisce il riciclo dei materiali di cui è composta l'apparecchiatura.*

*Non tentate di smontare il sistema o l'unità da soli poichè ciò potrebbe causare effetti dannosi sulla vostra salute o sull'ambiente.*

*Vogliate contattare l'installatore, il rivenditore, o le autorità locali per ulteriori informazioni.*

*Lo smaltimento abusivo del prodotto da parte dell'utente può comportare l'applicazione delle sanzioni amministrative di cui all'articolo 50 e seguenti del D.Lgs. n. 22/1997.*

### CUIDADO

*O seu produto não deve ser misturado com os desperdícios domésticos de carácter geral no final da sua duração e que deve ser eliminado de acordo com os regulamentos locais ou nacionais adequados de uma forma correcta para o meio ambiente.*

*Devido ao refrigerante, ao óleo e a outros componentes contidos no Ar condicionado, a desmontagem deve ser realizada por um instalador profissional de acordo com os regulamentos aplicáveis.*

*Contacte as autoridades correspondentes para obter mais informações.*

### BEMÆRK:

*At produktet ikke må smides ud sammen med almindeligt husholdningsaffald, men skal bortskaffes i overensstemmelse med de gældende lokale eller nationale regler på en miljømæssig korrekt måde.*

*Da klimaanlægget indeholder kølemiddel, olie samt andre komponenter, skal afmontering foretages af en fagmand i overensstemmelse med de gældende bestemmelser.*

*Kontakt de pågældende myndigheder for at få yderligere oplysninger.*

## **FORSIGTIG**

*Dit houdt in dat uw product niet wordt gemengd met gewoon huisvuil wanneer u het weg doet en dat het wordt gescheiden op een milieuvriendelijke manier volgens de geldige plaatselijke en landelijke reguleringen. Vanwege het koelmiddel, de olie en andere onderdelen in de airconditioner moet het apparaat volgens de geldige regulering door een professionele installateur uit elkaar gehaald worden. Neem contact op met de betreffende overheidsdienst voor meer informatie.*

## **LET OP**

*Det innebär att produkten inte ska slängas tillsammans med vanligt hushållsavfall utan kasseras på ett miljövänligt sätt i enlighet med gällande lokal eller nationell lagstiftning. Luftkonditioneringsaggregatet innehåller kylmedium, olja och andra komponenter, vilket gör att det måste demonteras av en fackman i enlighet med tillämpliga regelverk. Ta kontakt med ansvarig myndighet om du vill ha mer information.*

## **ΠΡΟΣΟΧΗ**

*Σημαίνει ότι το προϊόν δεν θα πρέπει να αναμιχθεί με τα διάφορα οικιακά απορρίμματα στο τέλος του κύκλου ζωής του και θα πρέπει να αποσυρθεί σύμφωνα με τους κατάλληλους τοπικούς ή εθνικούς κανονισμούς και με τρόπο φιλικό προς το περιβάλλον. Λόγω του ψυκτικού, του λαδιού και άλλων στοιχείων που περιέχονται στο κλιματιστικό, η αποσυναρμολόγησή του πρέπει να γίνει από επαγγελματία τεχνικό και σύμφωνα με τους ισχύοντες κανονισμούς. Για περισσότερες λεπτομέρειες, επικοινωνήστε με τις αντίστοιχες αρχές.*

## **ВНИМАНИЕ**

*В края на своя технологичен живот този продукт не бива да се изхвърля заедно с общите битови отпадъци и трябва да се третира съгласно приетите местни или национални подзаконовни нормативни актове по правилен от гледна точка на опазване на околната среда начин. Поради охладителя, маслото и останалите компоненти, съдържащи се в климатика, разглобяването му задължително се извършва от професионален техник съгласно приложимите подзаконовни нормативни актове. За повече информация се свържете със съответните органи.*

## **OPREZ**

*Ovaj proizvod ne smije se miješati s običnim kućanskim otpadom na kraju vijeka trajanja i mora se odložiti u otpad sukladno odgovarajućim lokalnim ili državnim propisima na ekološki prihvatljiv način. Zbog rashladnog sredstva, ulja i drugih komponenata sadržanih u klima-uređaju, rastavljanje uređaja mora obaviti profesionalni instalater sukladno važećim propisima. Obratite se odgovarajućim nadležnim tijelima u vezi daljnjih informacija.*

## **POZOR**

*Tento výrobek nesmí být na konci své životnosti likvidován v rámci běžného komunálního odpadu, nýbrž ekologickým způsobem v souladu s příslušnými místními nebo vnitrostátními předpisy. Vzhledem k chladivu, oleji a dalším komponentům obsaženým v klimatizačním zařízení musí jeho demontáž provádět odborný instalatér v souladu s platnými předpisy. Více informací lze získat od příslušných orgánů.*

## **HUOMIO**

*Tätä tuotetta ei saa poistaa yleisen talousjätteen mukana sen käyttöajan päättyessä. Se tulee poistaa käytöstä asianmukaisten paikallisten tai kansallisten säännösten mukaisesti ympäristöystävällisellä tavalla. Johtuen ilmastointilaitteen sisältämästä jäähdytysaineesta, öljystä ja muista komponenteista, sen purkamiseen tarvitaan ammattiasentajaa. Purkamisen tulee tapahtua soveltuvien säännösten mukaisesti. Ota yhteyttä vastaaviin viranomaisiin ja pyydä lisätietoja.*

## **FIGYELMEZTETÉS**

*Élettartama végén a termék az általános háztartási hulladékkal nem keverendő; ártalmatlanítását a vonatkozó helyi vagy nemzeti előírásoknak megfelelően, környezetvédelmi szempontból helyesen kell végezni. A légkondicionálóban található hűtőfolyadék, olaj és egyéb anyagok miatt ennek szétszerelését a vonatkozó előírásoknak megfelelően, szakembernek kell végeznie. További információért forduljon az illetékes hatósághoz.*

## OSTROŻNIE

Po zakończeniu okresu użytkowania produktu, nie należy go wyrzucać z odpadami komunalnymi, lecz dokonać jego usunięcia w sposób ekologiczny zgodnie z obowiązującymi w tym zakresie przepisami prawa lokalnego lub krajowego.

Ponieważ klimatyzatory zawierają czynniki chłodnicze i oleje oraz innego rodzaju elementy składowe, ich demontaż należy powierzyć wskazanemu w obowiązujących przepisach specjalistycznemu podmiotowi. Szczegółowe informacje na ten temat można uzyskać, kontaktując się z właściwymi organami władzy samorządowej.

## PRECAUȚIE

Acest produs nu trebuie aruncat la gunoiul menajer la sfârșitul duratei sale de viață, ci trebuie scos din uz în conformitate cu reglementările locale sau naționale adecvate și într-un mod corect din punct de vedere al protecției mediului.

Datorită agentului frigorific, a uleiului și a altor componente ale aparatului de aer condiționat, demontarea acestuia trebuie făcută de un instalator profesionist în conformitate cu reglementările aplicabile.

Contactați autoritățile competente pentru mai multe informații.

## ПРЕДУПРЕЖДЕНИЕ

Этот продукт не должен утилизироваться вместе с обычными бытовыми отходами по истечению срока службы, а сдан в экологические пункты сбора в соответствии с местными или национальными нормами.

Из-за хладагента, масла и других компонентов, содержащихся в кондиционере, его демонтаж должен выполняться профессиональным установщиком в соответствии с действующими правилами.

Для получения дополнительной информации свяжитесь с соответствующими органами.

## UPOZORNENIE

Tento výrobok nesmie byť po skončení jeho životnosti zmiešaný s bežným domovým odpadom a musí byť vyradený podľa príslušných miestnych alebo národných predpisov ekologicky správnym spôsobom.

V dôsledku chladiaceho média, oleja a iných komponentov obsiahnutých v klimatizačnom zariadení musí byť jeho demontáž vykonaná odborným inštalátorom podľa platných predpisov.

Ďalšie informácie získate od príslušných orgánov.

## POZOR

Ta izdelek se na koncu svoje življenjske dobe ne sme pomešati z običajnimi gospodinjskimi odpadki in se mora odstraniti na pravilen način za okolje v skladu z ustreznimi lokalnimi ali nacionalnimi predpisi.

Zaradi hladilnega sredstva, olja in drugih sestavin, ki jih vsebuje klimatska naprava, mora biti njeno uničenje opravljeno s strani strokovnega monterja v skladu z veljavnimi predpisi.

Za več informacij se obrnite na ustrezne organe.

## ОБЕРЕЖНО

Цей виріб не можна викидати разом зі звичайними побутовими відходами після закінчення його терміну служби, він повинен утилізуватися екологічно безпечним способом відповідно до діючих місцевих та національних законодавчих норм.

В зв'язку з наявністю в кондиціонері холодоагенту, масла та інших компонентів, його демонтаж повинен виконуватися кваліфікованими спеціалістами відповідно до чинного законодавства.

Для отримання додаткової інформації зверніться до відповідних органів влади.



**DANGER** – Hazards or unsafe practices which COULD result in severe personal injuries or death.

**PELIGRO** – Riesgos o prácticas poco seguras que PODRÍAN producir lesiones personales e incluso la muerte.

**GEFAHR** – Gefährliche oder unsichere Anwendung, die zu schweren Körpverletzungen oder zum Tod führen kann.

**DANGER** – Utilisation dangereuse ou sans garantie de sécurité qui PEUT provoquer de sévères blessures personnelles ou la mort.

**PERICOLO** – Pericoli o azioni pericolose che POTREBBERO avere come esito lesioni fisiche gravi o il decesso.

**PERIGO** – Riesgos o prácticas poco seguras que PUEDEN producir lesiones personales e incluso la muerte

**FARE** – Farer eller farlig brug, som KAN resultere i alvorlig personskade eller dødsfald.

**GEVAAR** – Gevaren of onveilige praktijken die ernstig persoonlijk letsel of de dood tot gevolg **KUNNEN** hebben.

**FARA** – Risker eller osäkra tillvägagångssätt som KAN leda till svåra personskador eller dödsfall.

**KINAYNO** – Κίνδυνοι ή επικίνδυνες πρακτικές, οι οποίες ΜΠΟΡΕΙ να έχουν ως αποτέλεσμα σοβαρές σωματικές βλάβες ή θάνατο.

**ОПАСНОСТ** – Опасностите или практики, свързани с опасно третиране, които БИХА МОГЛИ да доведат до тежки наранявания или смърт.

**OPASNOST** – Rizični ili nesigurni postupci koji MOGU uzrokovati teške tjelesne ozljede ili smrt.

**NEBEZPEČÍ** – Rizika nebo nebezpečné postupy, které MOHOU vést k vážným zraněním nebo smrti.

**VAARA** – Vaaralliset tai riskialttiit toimenpiteet, jotka SAATTAVAT aiheuttaa vakavia henkilövammoja tai hengenvaaran.

**VESZÉLY** – Veszélyes vagy nem biztonságos gyakorlatok, amelyek súlyos személyi sérüléseket vagy halált OKOZHATNAK.

**NIEBEZPIECZEŃSTWO** - Sygnalizuje czynności wiążące się z zagrożeniem lub ryzykiem, które MOGĄ prowadzić do poważnych obrażeń ciała lub śmierci.

**PERICOL** - pericole sau practici nesigure care ar putea duce la vătămări corporale grave sau deces.

**ОПАСНОСТЬ** – Опасные или рискованные действия, которые МОГУТ привести к серьезной травме или гибели.

**NEBEZPEČENSTVO** - Nebezpečenstvo alebo nebezpečné postupy, ktoré by mohli viesť k vážnym zraneniam alebo smrti.

**NEVARNOST** – Nevarnosti in nevarna ravnanja LAHKO povzročijo hude telesne poškodbe ali smrt.

**НЕБЕЗПЕЧНО** — небезпека або небезпечні дії, які можуть призвести до серйозних травм або смерті.



**CAUTION** – Hazards or unsafe practices which COULD result in minor personal injury or product or property damage.

**PRECAUCIÓN** – Riesgos o prácticas poco seguras que PODRÍAN provocar lesiones personales de menor importancia o daños en el producto u otros bienes.

**VORSICHT** – Gefährliche oder unsichere Anwendung, die geringfügigen Personen-, Produkt- oder Sachschaden verursachen kann.

**PRECAUTION** – Utilisation dangereuse ou sans garantie de sécurité qui PEUT provoquer des blessures mineures ou des dommages au produit ou aux biens.

**ATTENZIONE** – Pericoli o azioni pericolose che POTREBBERO avere come esito lesioni fisiche minori o danni al prodotto o ad altri beni.

**CUIDADO** – Perigos e procedimentos perigosos que PODERÃO PROVOCAR danos pessoais ligeiros ou danos em produtos e bens.

**FORSIGTIG** – Farer eller farlig brug, som KAN resultere i mindre skade på personer, produkt eller ejendom.

**LET OP** – Gevaren of onveilige praktijken die licht persoonlijk letsel of beschadiging van het product of eigendommen tot gevolg KUNNEN hebben.

**VARNING** – Risker eller farliga tillvägagångssätt som KAN leda till mindre personskador eller skador på produkten eller på egendom.

**ΠΡΟΣΟΧΗ** – Κίνδυνοι ή επικίνδυνες πρακτικές, οι οποίες ΜΠΟΡΕΙ να έχουν ως αποτέλεσμα την πρόκληση ελαφρών σωματικών βλαβών ή καταστροφή περιουσίας.

**ВНИМАНИЕ** – Опасности или практики, свързани с опасно третиране, които БИХА МОГЛИ да доведат до леки наранявания или до повреди по продукта или щети по имуществото.

**OPREZ** – Rizični ili nesigurni postupci koji MOGU uzrokovati lakše tjelesne ozljede ili oštećenje proizvoda ili vlasništva.

**POZOR** – Rizika nebo nebezpečné postupy, které MOHOU vést k lehkým osobním zraněním, poškození výrobku nebo hmotné škodě.

**HUOMIO** – Vaaralliset tai riskialttiit toimenpiteet, jotka SAATTAVAT aiheuttaa vähäisiä henkilövammoja tai tuotteen tai omaisuuden vahingoittumisen.

**FIGYELMEZTETÉS** – Veszélyes vagy nem biztonságos gyakorlatok, amelyek kisebb személyi sérüléseket vagy halált OKOZHATNAK.

**OSTROŹNIE** - Wskazuje czynności, stanowiące zagrożenie lub ryzyko, które MOGĄ prowadzić do uszczerbku na zdrowiu lub strat materialnych.

**PRECAUȚIE** - pericole sau practici nesigure care ar putea duce la vătămări corporale ușoare sau daune personale sau materiale.

**ПРЕДУПРЕЖДЕНИЕ** – Опасные или рискованные действия, которые МОГУТ привести к легким травмам или повреждению имущества.

**UPOZORNENIE** - Nebezpečnosť alebo nebezpečné postupy, ktoré by mohli viesť k menšiemu zraneniu osôb alebo poškodeniu produktu alebo majetku.

**POZOR** – Nevarnosti in nevarna ravnanja LAHKO povzročijo manjše telesne poškodbe ali poškodbe izdelka ali materialno škodo.

**ОБЕРЕЖНО** — небезпека або небезпечні дії, які можуть призвести до незначних травм або пошкодження виробу чи майна.





**NOTE** – The text following this symbol contains information or instructions that may be of use or that require a more thorough explanation.

**NOTA** – El texto que sigue a este símbolo contiene información o instrucciones que pueden ser de utilidad o requeridas para ampliar una explicación.

**HINWEIS** – Der diesem Symbol folgende Text enthält konkrete Informationen und Anleitungen, die nützlich sein können oder eine tiefergehende Erklärung benötigen.

**REMARQUE** – Les textes précédés de ce symbole contiennent des informations ou des indications qui peuvent être utiles, ou qui méritent une explication plus étendue.

**NOTA** – I testi preceduti da questo simbolo contengono informazioni o indicazioni che possono risultare utili o che meritano una spiegazione più estesa.

**NOTA** – Os textos precedidos deste símbolo contêm informações ou indicações que podem ser úteis, ou que merecem uma explicação mais detalhada.

**BEMÆRK** – Den tekst, der følger efter dette symbol, indeholder oplysninger eller anvisninger, der kan være til nytte, eller som kræver en mere grundig forklaring.

**OPMERKING** – De teksten waar dit symbool voorstaat bevatten nuttige informatie en aanwijzingen, of informatie en aanwijzingen meer uitleg behoeven.

**OBS** – Texten efter denna symbol innehåller information och anvisningar som kan vara användbara eller som kräver en noggrannare förklaring.

**ΣΗΜΕΙΩΣΗ** – Το κείμενο που ακολουθεί αυτό το σύμβολο περιέχει πληροφορίες ή οδηγίες που μπορεί να φανούν χρήσιμες ή που απαιτούν μια πιο ενδελεχή εξήγηση.

**ЗАБЕЛЕЖКА** – Текстът, който следва след този символ, съдържа информация или инструкции, които могат да са от ползва или които изискват по-подробно обяснение.

**NAPOMENA** – Tekst nakon ovog simbola sadrži informacije ili upute koje mogu biti korisne ili koje zahtijevaju temeljitije objašnjenje.

**POZNÁMKA** – Text uvozený tímto symbolem obsahuje informace nebo pokyny, které je případně nutné použít nebo které vyžadují podrobnější vysvětlení.

**HUOMAUTUS** – Tätä symbolia seuraava teksti sisältää tietoja tai ohjeita, jotka voivat olla hyödyllisiä tai jotka vaativat perusteellisempaa selitystä.

**MEGJEGYZÉS** – A szimbólum után következő szöveg olyan információkat vagy utasításokat tartalmaz, amelyek hasznosak lehetnek vagy részletesebb magyarázatot követelhetnek.

**UWAGA** - Treści oznakowane tym symbolem oznaczają informacje lub instrukcje, które mogą okazać się przydatne lub wymagają bardziej szczegółowego wyjaśnienia.

**NOTĂ** - Textul care urmează după acest simbol conține informații sau instrucțiuni care pot fi utile sau care necesită o explicație mai detaliată.

**ПРИМЕЧАНИЕ** – Сообщение, которое сопровождается этим символом, содержит информацию или указания, которые могут быть полезными, или которые требуют последующего объяснения.

**POZNÁMKA** - Text, ktorý nasleduje po tomto symbole, obsahuje informácie alebo inštrukcie, ktoré môžu byť užitočné a obsahujú podobnejšie vysvetlenie.

**OPOMBA** – Besedilo, ki sledi temu simbolu, vsebuje informacije ali navodila, ki so lahko koristni ali ki zahtevajo temeljitejšo razlago.

**ПРИМІТКА** — текст, що слідує за цим символом, містить інформацію або вказівки, які можуть бути корисними або потребують більш детальних роз'яснень.

## INDEX

- 1 SAFETY SUMMARY
- 2 INSTALLATION
- 3 ELECTRICAL WIRING
- 4 OPERATION
- 5 SWITCH NAMES AND FUNCTIONS

## ÍNDICE

- 1 RESUMEN DE SEGURIDAD
- 2 INSTALACIÓN
- 3 CABLEADO ELÉCTRICO
- 4 FUNCIONAMIENTO
- 5 NOMBRES Y FUNCIONES DE LOS BOTONES

## INHALTSVERZEICHNIS

- 1 SICHERHEITSÜBERSICHT
- 2 INSTALLATION
- 3 KABELANSCHLUSS
- 4 BETRIEB
- 5 SCHALTERNAMEN UND -FUNKTIONEN

## INDEX

- 1 CONSIGNES DE SÉCURITÉ
- 2 INSTALLATION
- 3 CÂBLAGE ÉLECTRIQUE
- 4 FONCTIONNEMENT
- 5 NOMS ET FONCTIONS DES TOUCHES

## INDICE

- 1 PRECAUZIONI PER LA SICUREZZA
- 2 INSTALLAZIONE
- 3 COLLEGAMENTI ELETTRICI
- 4 FUNZIONAMENTO
- 5 NOMI E FUNZIONI DEI TASTI

## ÍNDICE

- 1 RESUMO DA SEGURANÇA
- 2 INSTALAÇÃO
- 3 LIGAÇÕES ELÉTRICAS
- 4 FUNCIONAMENTO
- 5 NOMES E FUNÇÕES DE BOTÕES

## INDHOLDSFORTEGNELSE

- 1 OVERSICHT OVER SIKKERHED
- 2 INSTALLATION
- 3 ELEKTRISK LEDNINGSFØRING
- 4 DRIFT
- 5 KNAPPERNES BETEGNELSER OG FUNKTIONER

## INHOUDSOPGAVE

- 1 VEILIGHEIDSSAMENVATTING
- 2 INSTALLATIE
- 3 ELEKTRISCHE BEDRADING
- 4 WERKING
- 5 SCHAKELAARS: NAMEN EN FUNCTIES

## INNEHÅLLSFÖRTECKNING

- 1 SÄKERHETSSAMMANFATTNING
- 2 INSTALLATION
- 3 ELEKTRISK ANSLUTNING
- 4 DRIFT
- 5 KNAPPAR OCH FUNKTIONER

## ΕΥΡΕΤΗΡΙΟ

- 1 ΣΥΝΟΨΗ ΑΣΦΑΛΕΙΑΣ
- 2 ΕΓΚΑΤΑΣΤΑΣΗ
- 3 ΗΛΕΚΤΡΙΚΗ ΚΑΛΩΔΙΩΣΗ
- 4 ΛΕΙΤΟΥΡΓΙΑ
- 5 ΟΝΟΜΑΤΑ ΔΙΑΚΟΠΤΩΝ ΚΑΙ ΛΕΙΤΟΥΡΓΙΕΣ

## ИНДЕКС

- 1 ОБОБЩЕНА ИНФОРМАЦИЯ ПО ВЪПРОСИТЕ, СВЪРЗАНИ С БЕЗОПАСНОСТТА
- 2 ИНСТАЛИРАНЕ
- 3 ЕЛЕКТРИЧЕСКО ОКАБЕЛЯВАНЕ
- 4 ФУНКЦИОНИРАНЕ
- 5 НАЗВАНИЯ И ФУНКЦИИ ПО ПРЕВКЛЮЧВАТЕЛЯ

## KAZALO

- 1 SAŽETAK MJERA SIGURNOSTI
- 2 INSTALACIJA
- 3 ELEKTRIČNO OŽIČENJE
- 4 RAD
- 5 NAZIVI I FUNKCIJE UPRAVLJAČA

## OBSAH

- 1 PŘEHLED BEZPEČNOSTNÍCH POKYNŮ
- 2 INSTALACE
- 3 ELEKTRICKÉ VEDENÍ
- 4 PROVOZ
- 5 PŘEPÍNÁNÍ NÁZVŮ A FUNKCÍ

## SISÄLTÖ

- 1 YHTEENVETO TURVALLISUUSTEKIJÖISTÄ
- 2 ASENTAMINEN
- 3 SÄHKÖJOHDOTUS
- 4 TOIMINTA
- 5 KATKAISIJOIDEN NIMET JA TOIMINNOT

## TARTALOM

- 1 BIZTONSÁGI ÖSSZEFOGLALÓ
- 2 TELEPÍTÉS
- 3 ELEKTROMOS KÁBELEZÉS
- 4 MŰVELET
- 5 NEVEK ÉS FUNKCIÓK MÓDOSÍTÁSA

## SPIS TREŚCI

- 1 NAJWAŻNIEJSZE ZASADY BEZPIECZEŃSTWA
- 2 INSTALACJA
- 3 PODŁĄCZENIE ELEKTRYCZNE
- 4 DZIAŁANIE
- 5 OPIS I FUNKCJE PRZYCISKÓW

## SUMAR

- 1 SUMAR SIGURANȚĂ
- 2 INSTALAREA
- 3 CABLAJUL ELECTRIC
- 4 OPERAREA
- 5 DENUMIRI ȘI FUNCȚII ALE COMENZII

## ОГЛАВЛЕНИЕ

- 1 ОБЩАЯ БЕЗОПАСНОСТЬ
- 2 УСТАНОВКА
- 3 ЭЛЕКТРОПРОВОДКА
- 4 РАБОТА
- 5 НАЗВАНИЯ И ФУНКЦИИ ПЕРЕКЛЮЧАТЕЛЕЙ

## OBSAH

- 1 SÚHRN BEZPEČNOSTNÝCH OPATRENÍ
- 2 INŠTALÁCIA
- 3 ELEKTROINŠTALÁCIA
- 4 PREVÁDZKA
- 5 PREPNUTIE NÁZVOV A FUNKCIÍ

## KAZALO

- 1 NAPOTKI ZA VARNOST
- 2 NAMESTITEV
- 3 ELEKTRIČNA NAPELJAVA
- 4 DELOVANJE
- 5 IMENA IN FUNKCIJE STIKAL

## ЗМІСТ

- 1 ОГЛЯД ЗАХОДІВ З БЕЗПЕКИ
- 2 УСТАНОВКА
- 3 ЕЛЕКТРИЧНА ПРОВОДКА
- 4 ФУНКЦІЇ
- 5 КНОПКИ ТА ФУНКЦІЇ ПУЛЬТА ДИСТАНЦІЙНОГО КЕРУВАННЯ

EN	English	Original version
ES	Español	Versión traducida
DE	Deutsch	Übersetzte Version
FR	Français	Version traduite
IT	Italiano	Versione tradotta
PT	Português	Versão traduzida
DA	Dansk	Oversat version
NL	Nederlands	Vertaalde versie
SV	Svenska	Översatt version
EL	ΕΛΛΗΝΙΚΑ	Μεταφρασμένη έκδοση
BG	Български	Преведена версия
HR	Hrvatski	Prevedena verzija
CS	Čeština	Přeložená verze
FI	Suomi	Käännetty versio
HU	Magyar	Lefordított változat
PL	Polski	Tłumaczenie wersji oryginalnej
RO	Română	Versiune tradusă
RU	Русский	Переведенная версия
SK	Slovensky	Preložená verzia
SL	Slovenščina	Prevedena različica
UK	Українська	Перекладена версія

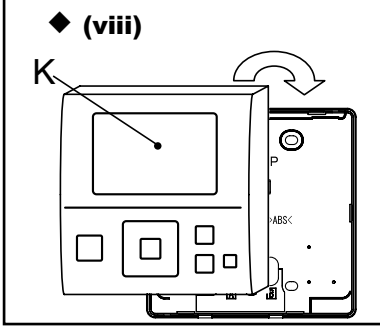
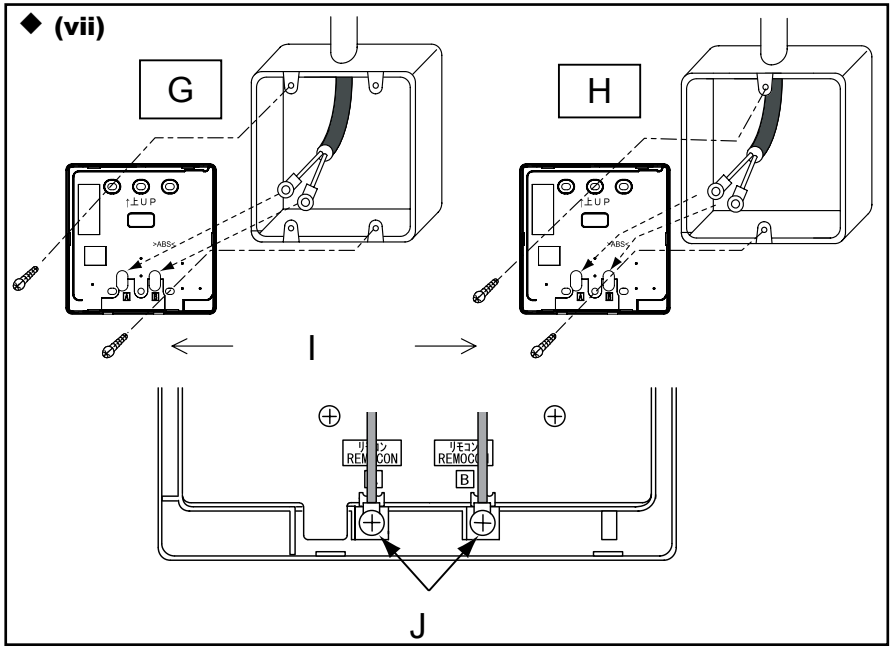
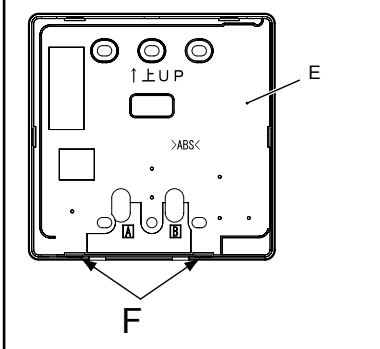
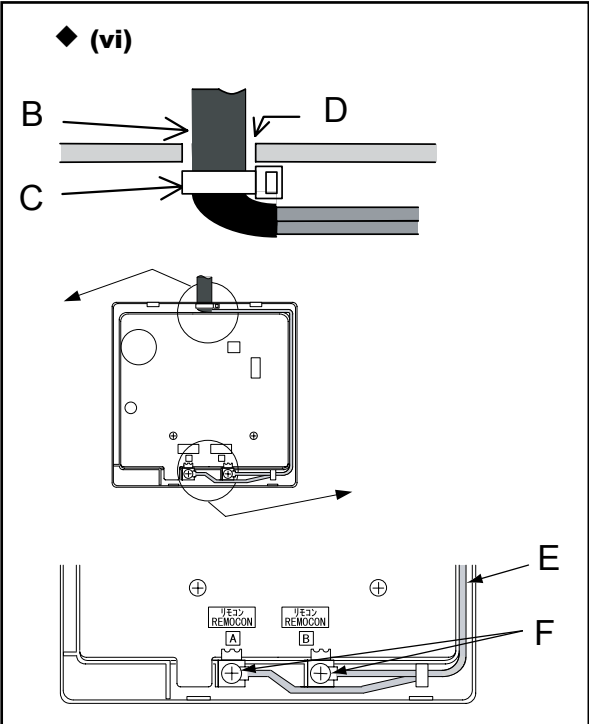
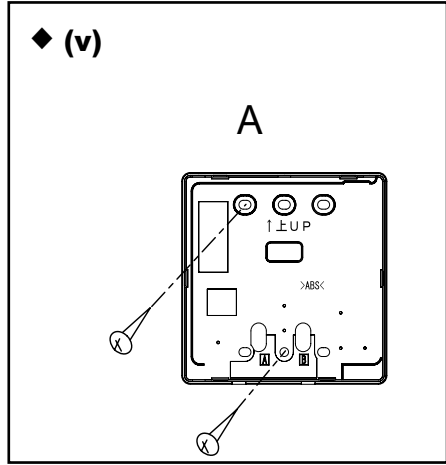
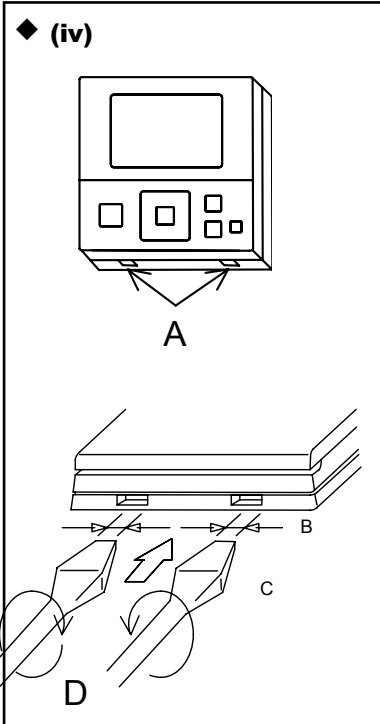
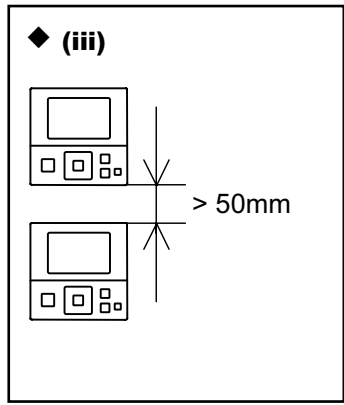
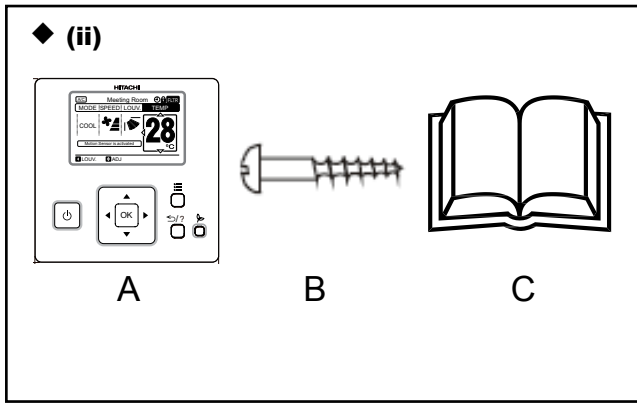
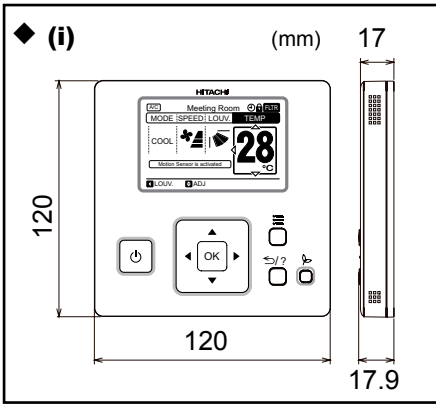

# 1 SICHERHEITSÜBERSICHT

HITACHI kann nicht alle möglichen Umstände voraussehen, die potentielle Gefahrenquellen bergen können.

## GEFAHR

**Führen Sie die Verkabelung gemäß dem Installationshandbuch aus. Schalten Sie wie bei den Arbeiten an der Verkabelung und Prüfung die elektrische Stromversorgung AUS, bevor Sie die Wartungsklappe des Innengeräts öffnen/schließen. Wenn die Wartungsklappe bei angeschalteter Stromversorgung geöffnet ist, kann dies zu Stromschlägen führen.**

## VORSICHT

- Lassen Sie KEIN Wasser in die Fernbedienung eindringen. Dieses Gerät enthält elektrische Komponenten. Das Eindringen von Wasser verursacht ernsthafte Stromschläge.
- Führen Sie Installationsarbeiten und die Kabelanschlüsse NICHT selbst aus. Die Installationsarbeit und der Kabelanschluss werden auf Anfrage bei Ihrem HITACHI-Fach- oder Vertragshändler von qualifiziertem Fachpersonal durchgeführt.
- Installieren Sie die Steuerung NICHT an Orten, an denen Öldämpfe bzw. Öle austreten, in der Nähe von heißen Quellen (in einer schwefelhaltigen Umgebungsluft), an Orten, an denen entzündbare Gase gebildet werden, zirkulieren, vorhanden sind oder entweichen, und nicht in salzhaltigen, säurehaltigen oder alkalischen Umgebungen.
- Installieren Sie die Fernbedienung und Kabel MINDESTENS 3 Meter von starken elektromagnetischen Strahlungsquellen, wie z. B. medizinischem Gerät, entfernt. Falls die Fernbedienung in einer Umgebung installiert wird, in der sie elektromagnetischen Strahlungen ausgesetzt ist, schirmen Sie die Fernbedienung mithilfe eines Stahlgehäuses ab und verlegen Sie die Kabel durch eine Metallkabelführung.

## HINWEIS

- Der Installateur und Systemexperte sollte die örtlichen Vorschriften oder Sicherheitsnormen erfüllen. Die folgenden Normen können ggf. angewandt werden, wenn keine örtlichen Vorschriften gelten: Internationale Organisation für Standardisierung, ISO5149 oder Europäische Norm, EN378 oder Japanische Norm, KHKS0010.
- Dieses Gerät darf nur von Erwachsenen und befähigten Personen betrieben werden, die zuvor technische Informationen oder Instruktionen zu dessen sachgemäßer und sicherer Handhabung erhalten haben.
- Achten Sie darauf, dass Kinder nicht mit dem Gerät spielen.
- Wichtig: Lesen Sie dieses Handbuch gründlich durch, bevor Sie die Fernbedienung benutzen.

Bei Fragen wenden Sie sich bitte an Ihren Wartungsdienst oder HITACHI-Händler.

# 2 INSTALLATION

Wählen Sie in Absprache mit dem Kunden einen für die Installation der Fernbedienung geeigneten Platz aus.

Installieren Sie die Steuerung nicht innerhalb der Reichweite von Kindern.

Die Steuerung ist mit einem eingebauten Thermistor ausgestattet. Installieren Sie die Steuerung nicht an Orten, wo der Thermistor durch andere Geräte wie z. B. Innengeräte, Wasserrohre, Radiatoren usw. beeinträchtigt werden kann. Wählen Sie einen Installationsort, an dem die durchschnittliche Raumtemperatur erkannt werden kann, an dem die Fernbedienung nicht dem direkten Sonnenlicht oder sonstigen Wärmequellen ausgesetzt ist und an dem die Fernbedienung nicht von äußeren Luftströmen durch das Öffnen und Schließen von Türen beeinträchtigt wird.

Stellen Sie vor der Installation sicher, dass der Untergrund eben und ausreichend tragfähig ist, und befestigen Sie dann das Gerät auf eine sichere Weise.

Überprüfen Sie Inhalt und Menge der Zubehörteile in der Verpackung.

- (ii) A - Fernbedienung für Betriebssteuerung  
 B - 2 M4x16L Schrauben zum Befestigen der Halterung an der Wand  
 C - 1 Handbuch

Bei Installation mehrerer Fernbedienungen ist ein vertikaler Mindestabstand von 50 mm zwischen den einzelnen Steuerungen einzuhalten (iii).

## 2.1 INSTALLATION

1 Die Kante des Schlitzschraubendrehers in die Nuten am unteren Teil der Halterung einführen, eindrücken, Schraubendreher drehen und dann die Fernbedienung aus der Halterung ausbauen.

- (iv) A - Nuten  
 B - ca. 6 mm  
 C - Schlitzschraubendreher  
 D - Ansicht von der Unterseite  
 E - Hintere Abdeckung  
 F - Nut zur Befestigung der Steuerung

2 Die Fernbedienung an der Halterung befestigen und das Kabel wie folgt anschließen:

- Bei direktem Anschluss des freiliegenden Fernbedienungskabels:

Die Halterung mit Schrauben (Zubehör) an der Wand befestigen. (v)

Bringen Sie den Stopper (Plastikband) am Kabel auf der Innenseite der Abzugsbohrung an.

- (vi) B - Kabel  
 C - Stopper (nicht mitgeliefert)  
 D - Abzugsbohrung  
 E - Führen Sie das Ende des Kabels, an dem Sie die Ummantelung entfernt haben, durch die Aussparung  
 F - Entfernen Sie die Isolierung am Ende des Kabels und klemmen Sie die lötfreien Klemmen M3 (nicht mitgeliefert) an.

- Bei Verwendung eines Schaltkastens

i. Einen vor Ort bereitzustellenden JIS-Schaltkasten (JIS C 8336-1988) vorbereiten.

ii. Führen Sie das Kabel durch den Kabelschacht in der Wand.

- (vii) G - Eingesetzter JIS-Schaltkasten mit 4 Befestigungslaschen  
 H - Eingesetzter JIS-Schaltkasten mit 2 Befestigungslaschen  
 I - M4 Schrauben (nicht mitgeliefert)

iii. Entfernen Sie die Isolierung am Ende des Kabels und klemmen Sie die lötfreien Klemmen M3 (nicht mitgeliefert) an. Schließen Sie die Anschlüsse (J) an.

3 Befestigen Sie die Fernbedienung an der Halterung. Achten Sie darauf, dass das Kabel beim Befestigen nicht eingeklemmt wird.

4 Entfernen Sie den Schutzfilm von der LCD-Anzeige. (viii)

### 3 KABELANSCHLUSS

#### **⚠ GEFAHR**

Schalten Sie immer die Stromversorgung des Innengeräts aus, wenn Sie elektrische Verkabelungsarbeiten ausführen. Das Durchführen elektrischer Verkabelungsarbeiten bei eingeschalteter Stromversorgung kann die Leiterplatten im Innengerät und die Fernbedienung beschädigen.

Anschluss-Beispiel (Verwendung eines abgeschirmten paarverseilten Kabels: 1P-0,75mm<sup>2</sup> oder mehr)

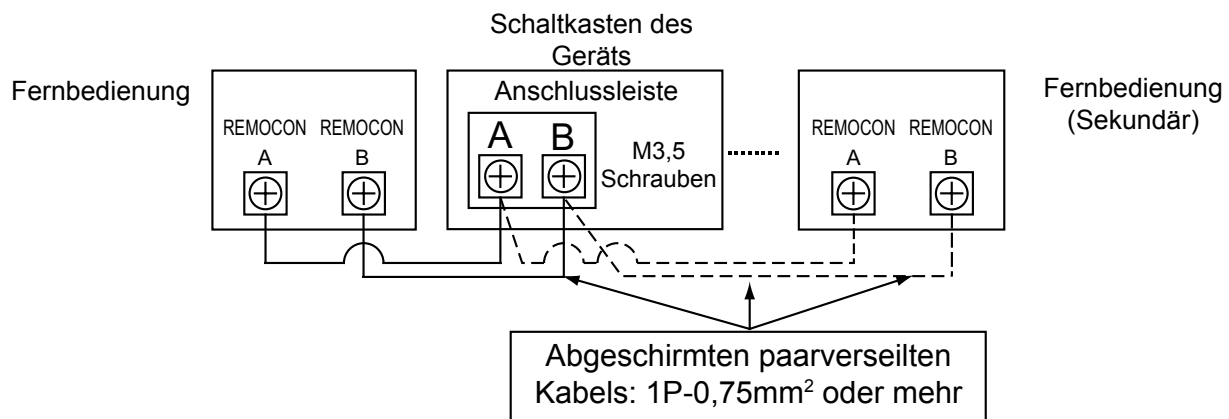

#### **i HINWEIS**

- Verwenden Sie ein 0,3 bis 0,75 mm<sup>2</sup> Kabel für den Anschluss. Die maximale Kabellänge liegt bei 30 m. Wenn die Gesamtkabellänge mehr als 30 m beträgt, verwenden Sie ein abgeschirmtes paarverseiltes Kabel (1P - 0,75 mm<sup>2</sup>). In diesem Fall beträgt die Gesamtkabellänge max. 500 m. Die Verwendung anderer Kabel als den oben angegebenen kann zu Fehlfunktionen infolge der Geräuschentwicklung führen.
- Sorgen Sie für einen Abstand von über 30 cm zwischen der Übertragungsleitung (Fernbedienungskabel und Übertragungskabel) und dem Stromversorgungskabel von Innengeräten. Andernfalls wird die Klimaanlage möglicherweise nicht ordnungsgemäß funktionieren, oder es treten Störungen durch Stromversorgungsgeräusche auf.
- Verwenden Sie die mit jedem Innengerät mitgelieferten Anleitungen, wenn Sie elektrische Verkabelungsarbeiten zwischen der Fernbedienung und den Innengeräten durchführen. Hier finden Sie Informationen zur Einstellung der Kühlkreislaufnummer und der Innengeräteadresse.
- Zwischen dem Fernbedienungskabel und der Bohrung des Fernbedienungs-Schaltkasten sollte keine Lücke vorhanden sein. Wenn eine Lücke vorhanden ist, verschließen Sie die Lücke mit Vinyl-Band. Andernfalls können Störungen durch eindringende Wassertropfen oder Insekten auftreten.
- Bei Betrieb mit zwei Fernbedienungen (Haupt- und Sekundär-Fernbedienung) stellen Sie die Haupt- oder Sekundär-Fernbedienungen mit der entsprechenden Funktion der Fernbedienungen gemäß dem Kapitel über Funktionswahl und Einstellung. Nach der getätigten Einstellung schalten Sie die Stromversorgung aller Innengeräte aus, die an der Fernbedienung angeschlossen sind.
- Der Steuerungs-Timer kann nicht mit dieser Fernbedienung verwendet werden.

## 4 BETRIEB

### 4.1 START/STOPP

Drücken Sie „“ (Start/Stop). Die Betriebsanzeige wird ein- bzw. ausgeschaltet und der Betrieb gestartet bzw. gestoppt.

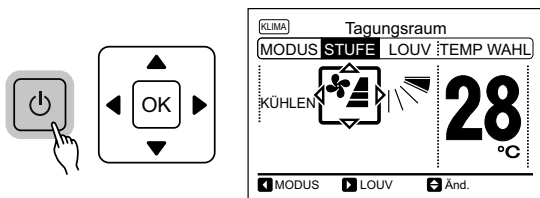



#### HINWEIS

Temperatur-/ Luftstromeinstellung:

- Die Einstellungen werden gespeichert, nachdem die Einstellung bestätigt wird, und müssen demnach nicht täglich erneut durchgeführt werden.
- Im Heizmodus kann der Luftstrom nach Abschaltung des Betriebs ca. 2 weitere Minuten lang anhalten.



### 4.2 BASISBETRIEB

#### 1 Elementwahl.

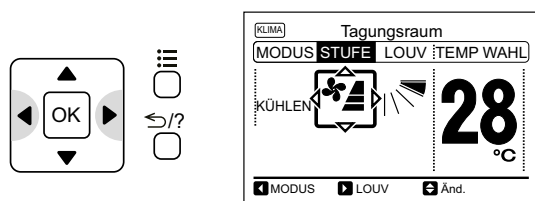
Durch Drücken von „“ oder „“, bewegt sich das Symbol „“ zum nächsten Element in der Reihenfolge der Anzeigen „MODUS“, „STUFE“, „LOUV“ und „TEMP WAHL“.





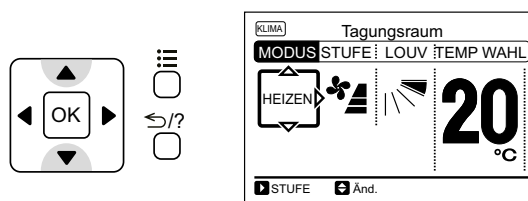

#### 2 Änderung der Einstellungen

Mit dem gewählten Element („MODUS“, „STUFE“, „LOUV“ oder „TEMP WAHL“) drücken Sie „“ oder „“. Die Einstellung wird geändert.



### 4.3 BETRIEBSART

- 1 Stromversorgung einschalten.
- 2 Drücken Sie „“ oder „“ und wählen Sie „MODUS“.
- 3 Durch Drücken von „“ oder „“ wird die Betriebsart wie folgt geändert.

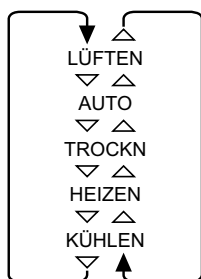





#### HINWEIS

Die fortgeschrittene Einstellung ist für den „AUTO“-Betrieb erforderlich. Detaillierte Informationen erhalten Sie bei Ihrem HITACHI-Händler bzw. Service. Die verfügbaren Bereiche für die Einstelltemperatur lauten wie folgt:

- Kühlbetrieb: 19 bis 30 °C
- Heizbetrieb: 17 bis 30 °C
- Trockenbetrieb: 19 bis 30 °C

### 4.4 TEMPERATUREINSTELLUNG

- 1 Drücken Sie „“ oder „“ und wählen Sie „TEMP WAHL“.
- 2 Durch Drücken auf „“ wird die Temperatur um 1 °C (max. 30 °C) angehoben. Durch Drücken auf „“ wird die Temperatur um 1 °C verringert. (Kühlen, Trocknen, Luftstrombetrieb: mind. 19 °C)

(Heizbetrieb: Min.17°C).

#### HINWEIS

Maximal- und Minimaltemperatur können für jede Betriebsart durch Änderung der optionalen Funktionen einzeln eingestellt werden.



## 4.5 AUTOMATISCHER KÜHL- / HEIZBETRIEB

Wenn während des automatischen Kühl-/ Heizbetriebs der duale Einstellungspunkt ausgewählt wird, können beide Einstellungspunkte, der des Kühlens und des Heizens, ausgewählt werden.

Der Betrieb ändert sich automatisch und gemäß der Innentemperatur wie folgt:

Wenn der Betrieb auf Kühlen steht, ändert er sich auf Heizen, wenn die Innentemperatur der „Heiz-Einstellpunkt“  $-1^{\circ}\text{C}$  ist.

Wenn der Betrieb auf Heizen steht, ändert er sich auf Kühlen, wenn die Innentemperatur der „Kühlen-Einstellpunkt“  $+1^{\circ}\text{C}$  ist.

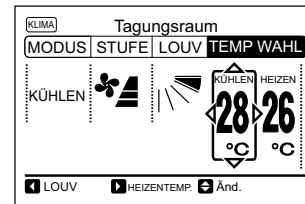

### **i** HINWEIS

- Für die Funktion des automatischen Kühl-/Heizbetriebs ist die erweiterte Konfiguration und die Änderung der automat. Kühl-/Heiztemperatur erforderlich
- Für weitere Informationen kontaktieren Sie Ihren Händler oder Vertreter.

## 4.6 LÜFTERDREHZAHL

- 1 Drücken Sie „◀“ oder „▶“ und wählen Sie „STUFE“.
- 2 Durch Drücken von „Δ“ oder „∇“ wird die Lüfterdrehzahl wie folgt geändert.

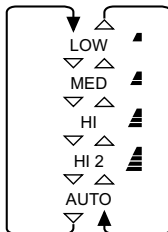

### **i** HINWEIS

- Bei Trockenbetrieb wechselt die Lüfterdrehzahl automatisch zu „LOW“ und kann ungeachtet der Einstellungen nicht durch eine andere Drehzahl geändert werden. (Es wird NICHT „LOW“ auf dem LCD-Display angezeigt, sondern die aktuellen Einstellungen).
- Die Lüfterdrehzahl-Einstellungen „HI 2“ und (oder) „AUTO“ sind abhängig vom Typ des Innengeräts möglicherweise nicht verfügbar.

## 4.7 SCHWINGLUFTKLAPPEN-RICHTUNG

- 1 Drücken Sie „⏻“ (Start/Stopp). Stellen Sie sicher, dass der Betrieb gestartet ist. Drücken Sie „◀“ oder „▶“ und wählen Sie „LOUV“.

### **i** HINWEIS

Die Anzeige „LOUV“ wird bei Innengeräten ohne automatische Luftklappe NICHT auf dem LCD-Display angezeigt.

- 2 Durch Drücken von „Δ“ oder „∇“ wird die Luftlamellenrichtung wie folgt geändert.

 : Auto-Schwingbetrieb wird gestartet. Das Luftklappensymbol auf dem LCD-Display bewegt sich hin und her.

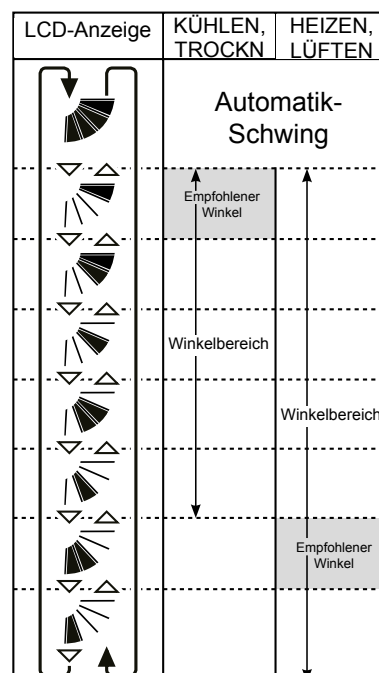
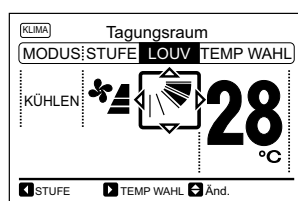
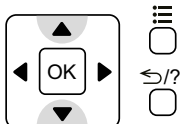

DE

## **i HINWEIS**

• Der Luftstromwinkel ist für jeden Innengeräte-Typ anders. Detaillierte Informationen zum Innengerät finden Sie im Installations- und Betriebshandbuch des Innengeräts.

- Die Luftklappen-Position auf dem LCD-Display und die reale Luftklappen-Position stimmen während des Auto-Schwingbetriebs nicht immer überein. Zur festen Einstellung der Luftlamellenpositionen stellen Sie den Winkel nach Überprüfung auf dem LCD-Display ein.
- Die Luftklappe stoppt möglicherweise NICHT sofort richtig nach Drücken des Schalters.

## 5 SCHALTERNAMEN UND -FUNKTIONEN

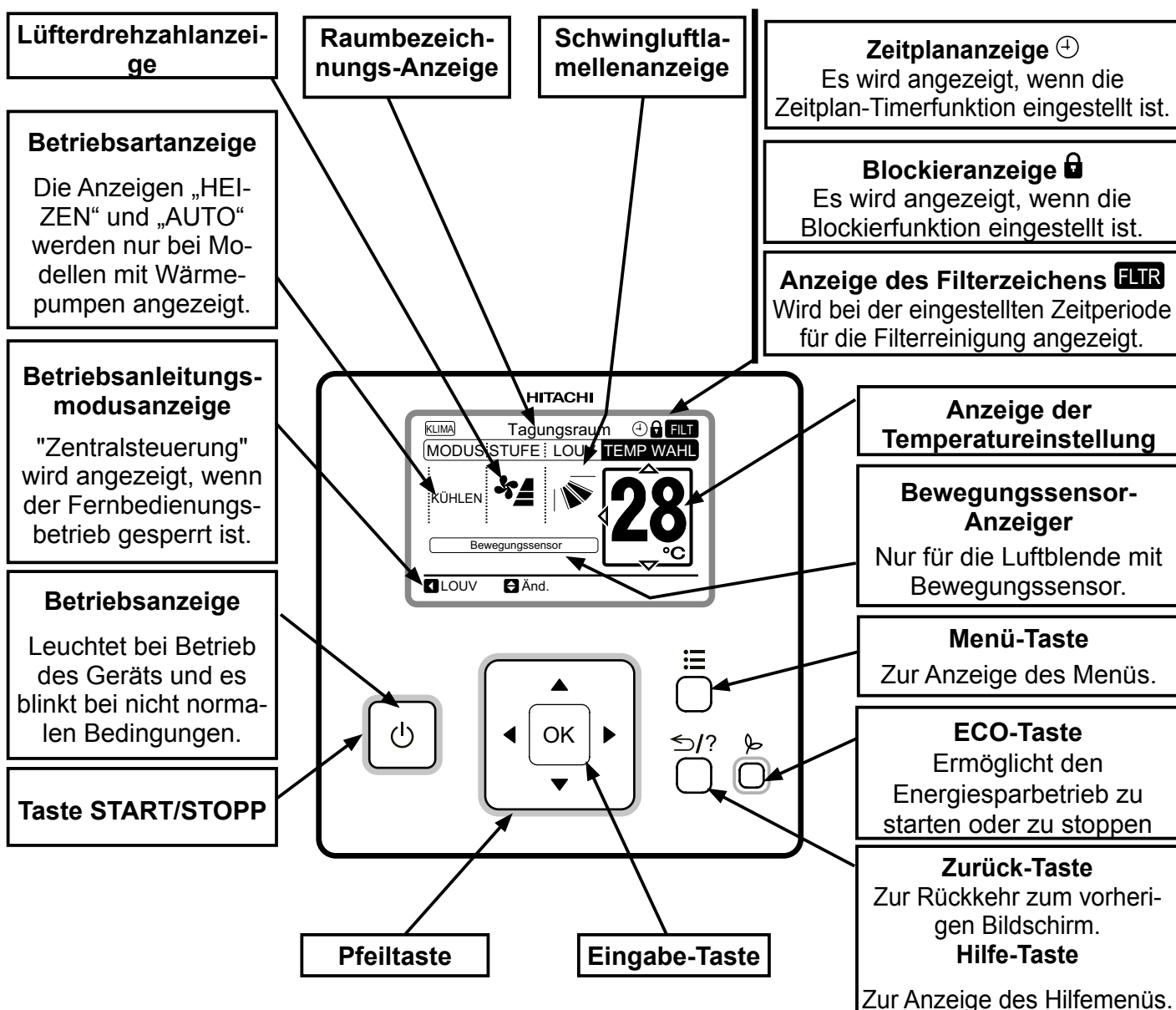

## **i HINWEIS**

Die vollständigen Informationen zu den erworbenen Produkten werden auf einer CD-ROM bereitgestellt, die im Paket mit dem Außengerät zu finden ist. Falls diese CD-ROM fehlt oder nicht lesbar sein sollte, setzen Sie sich bitte mit Ihrem HITACHI-Händler oder Vertragspartner in Verbindung.

# HITACHI

Johnson Controls-Hitachi Air Conditioning Spain, S.A.U.  
Ronda Shimizu, 1 - Políg. Ind. Can Torrella  
08233 Vacarisses (Barcelona) Spain

© Copyright 2018 Johnson Controls-Hitachi Air Conditioning Spain, S.A.U. – All rights reserved.

PMML0495 rev.1 - 11/2018

Printed in China